



# COMEXPO WERBEWERK

**ApeltSoftware**

Werbepylon konvex  
Seite 40

# Das Beste

Liebe Leserin, lieber Leser,

hier erhalten Sie unseren neuen Katalog „Die besten Werbesysteme“.

Zum Geleit möchten wir zwei Themen ansprechen und zuerst die Frage aufhellen, warum wir unsere Werbesysteme für die besten halten, danach beschreiben was neu in diesem Katalog ist.

Die besten Werbesysteme für den Außenbereich sind stabil, langlebig, montagefreundlich, wartungsarm und bezahlbar. Diese Attribute sollen alle von uns produzierten Produkte mitbringen. Wenn sie dann noch individuell angefertigt werden können und zeitnah geliefert werden, denken wir, einen guten Job gemacht zu haben. Testen Sie uns diesbezüglich.

Neu in diesem Katalog ist ein verlagerter Schwerpunkt auf Lichtwerbung und Werbesysteme für den Außenbereich. Da hier, neben der Produktgruppe Digitaldruck XXL, unsere Kernkompetenz liegt, soll dies sichtbar sein. Gut zu sehen ist diese Kompetenz bei unserem Produkt Leuchttransparent WTR S Kran (Seite 18), das speziell für die Anbringung an Turmdreh- und Mobilkränen gefertigt wird. Eine hohe Haltbarkeit, auch der LED-Ausleuchtung, erscheint uns sehr wichtig.

Wie immer wünschen wir Ihnen alles Gute und hoffen auf eine erfolgreiche Zeit mit Ihnen.

Ihr Jörg Stein



Comexpo Werbewerk

Comexpo Werbewerk • Justus-von-Liebig-Strasse 21 • 53121 Bonn  
Tel. +49 (0)228 221177 • Fax+49 (0)228 96716620 • email: info@comexpo.de

## Unsere besten Werbesysteme

### Lichtwerbung classic

Selbstleuchtende Produkte für jedes Gewerbegebäude, Einzelbuchstaben

Seite 4 bis 19 und 26 bis 33



### Lichtwerbung Backlite

Lichtwerbung, outdoor mit digital gedruckten Fronten aus Gewebematerial

Seite 20 bis 25

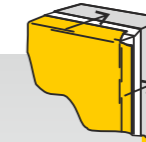

### Werbepylone

LED beleuchtete Stand-schilder, große Pylone

Seite 34 bis 51

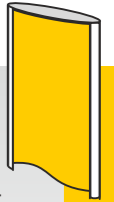

### Intex, Sign Ware Bannerlifter

Indoor Spanntücher für Laden- und Messebau, LED beleuchtet und un-beleuchtet

Seite 52 bis 65

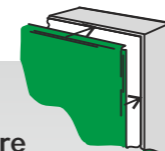

### Drag&Drop Rahmen

Großbanner-Rahmen für die Außenwerbung, Wand- und Standversionen, Bannerlifter

Seite 66 bis 75



### Schilder und Schildsysteme

Big Silver Schildsysteme, Edelstahlschilder und andere Wand- und Stand-schilder

Seite 76 bis 106

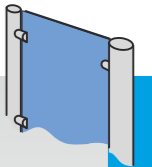

### Beschriftungen

Beschriftungen

Seite 107



### Digitaldruck XXL

Großbanner, Werbeplanen, Meshgewebe, Digitaldruck auf Stoff

Seite 108 bis 123

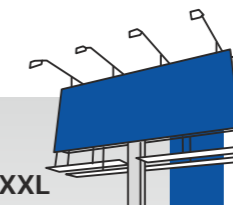

### Displaysysteme

Mobile Messebausysteme, Roll-ups, Pop-ups, Theken

Seite 124 bis 153

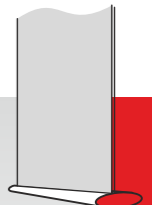

Technische Beschreibungen Seite 154 bis 161



Lichtwerbung  
classic

# Jonathan Miller

LONDON PARIS TOKYO

## LICHTWERBUNG

NEUE  
KOLLEKTION



Profil 05 R

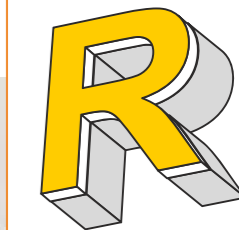

Einzelbuchstaben  
True LED



Profil 03 R

### Einzelbuchstaben True LED

**Beschreibung** LED Größe frei wählbar Outdoor benutzen

<b>Artikel-Nr.</b>	Nr. 5410 und 5503 Einzelbuchstaben True LED
<b>Beschreibung</b>	Selbstleuchtende Buchstaben aus Kunststoff, lackiert
<b>Besonders geeignet für</b>	Außen oder innen an Shop-Fassade oder an der Gewerbeimmobilie
<b>Vorteile</b>	Sehr maßgenaue Buchstaben und Logos, besonders geeignet für filigrane Schriften und Logos, sehr hohe Qualität
<b>Größe frei wählbar bis</b>	0,6 m Höhe des Großbuchstabens, Logos bis 1,0 m Höhe
<b>Ausleuchtung LED</b>	Lichtfarbe ca. 6500 Kelvin, Lichtstärke ca. 800 Lux
<b>Lieferzeit</b>	8 Werktage
<b>Empfohlenes Zubehör</b>	Montageschiene
<b>Alternatives Produkt</b>	Einzelbuchstaben Metall LED
<b>Werbeaufdruck</b>	Digitaldruck H 50 transluzente Folie weiß, Seite <b>117</b> oder Farbfolien-Beschriftung, Seite <b>107</b>





Profil 05 - Frontleuchter



Profil 03 - Rückleuchter

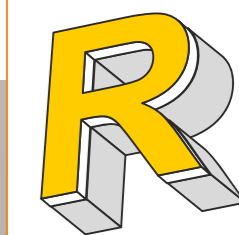

Einzelbuchstaben  
Metall LED



### Einzelbuchstaben Metall LED

**Beschreibung**  LED  Größe frei wählbar  Outdoor benutzen

<b>Artikel-Nr.</b>	Nr. 5410 und 5503 Einzelbuchstaben Metall LED
<b>Beschreibung</b>	Selbstleuchtende Buchstaben aus Aluminium, lackiert
<b>Besonders geeignet für</b>	Außen oder innen an Shop-Fassade oder an der Gewerbeimmobilie
<b>Vorteile</b>	Günstige Buchstaben, die über viele Jahre haltbar sind
<b>Größe frei wählbar bis</b>	2,0 m Höhe des Großbuchstabens, Logos bis 2,0 m Höhe
<b>Ausleuchtung LED</b>	Lichtfarbe ca. 6500 Kelvin, Lichtstärke ca. 800 Lux
<b>Lieferzeit</b>	8 Werktage
<b>Empfohlenes Zubehör</b>	Montageschiene
<b>Alternatives Produkt</b>	Buchstaben Serie True LED, Seite 6
<b>Werbeaufdruck</b>	Digitaldruck H 50 transluzente Folie weiß, Seite 115 oder Farbfolien-Beschriftung, Seite 105



Profil 01 - ohne Licht





Frontleuchter Einzelbuchstaben, selbstleuchtend

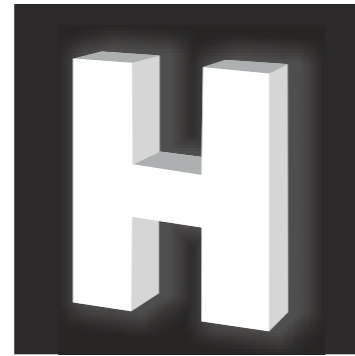

Front+Seitenleuchter Einzelbuchstaben, selbstleuchtend



Rückleuchter Einzelbuchstaben, selbstleuchtend



Front-Seitenleuchter Farbige Front Einzelbuchstaben, selbstleuchtend

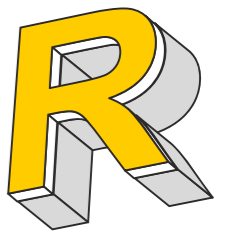

Einzelbuchstaben Acryl LED

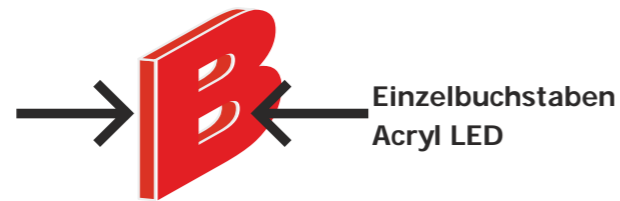

### Leuchttransparent ATR S

<b>Beschreibung</b>	LED          Größe frei wählbar          Outdoor benutzen
<b>Artikel-Nr.</b>	Nr. 5410 und 5503 Einzelbuchstaben Acryl LED
<b>Beschreibung</b>	Selbstleuchtende Buchstaben aus Acrylglas, lackiert
<b>Besonders geeignet für</b>	Außen oder innen an Shop-Fassade oder an der Gewerbeimmobilie
<b>Vorteile</b>	Buchstaben mit geringer Bautiefe, 30 mm
<b>Größe frei wählbar bis</b>	0,6 m Höhe des Großbuchstabens, Logos bis 0,6 m Höhe
<b>Ausleuchtung LED</b>	Lichtfarbe ca. 6500 Kelvin, Lichtstärke ca. 800 Lux
<b>Lieferzeit</b>	8 Werktage
<b>Empfohlenes Zubehör</b>	Montageschiene
<b>Alternatives Produkt</b>	Buchstaben Serie True LED, <b>Seite 6</b>
<b>Werbeaufdruck</b>	Digitaldruck H 50 transluzente Folie weiß, <b>Seite 117</b> oder Farbfolien-Beschriftung, <b>Seite 107</b>



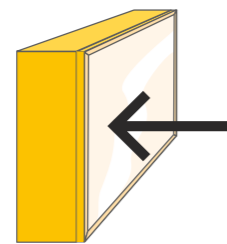

Leuchttransparent  
WTR S - Einseitig mit Scheibe

## Leuchttransparent WTR S LED

Beschreibung LED Größe frei wählbar Outdoor benutzen

Artikel-Nr.	Nr. 5210 Leuchttransparent WTR S
Beschreibung	Selbstleuchtendes Schild, einseitige Werbung, Rückseite Aluminium
Besonders geeignet für	Außen an Shop-Fassade oder Gewerbeimmobilie
Vorteile	Sehr helle, auffällige Werbung, verschweißter Aluminiumkörper, einfache Montage, LED-Ausleuchtung, wartungsarm, gutes Preis-Leistungsverhältnis
Größe frei wählbar bis	Breite in Teilungen beliebig, Höhe bis 2,00 m
Ausleuchtung LED	Lichtfarbe ca. 6500 Kelvin, Lichtstärke ca. 800 Lux
Lieferzeit	5 Werktage
Empfohlenes Zubehör	keines
Alternatives Produkt	Spanntuchsysteme von <b>Seite 22</b> bis <b>Seite 25</b>
Werbeaufdruck	Digitaldruck H 50 transluzente Folie weiß, <b>Seite 117</b> oder Farbfolien-Beschriftung, <b>Seite 107</b>

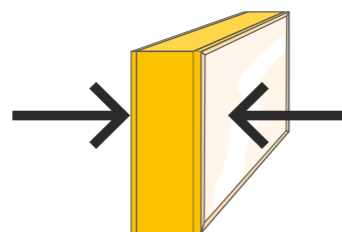

Leuchttransparent  
ATR S - Beidseitig mit Scheibe

## Leuchttransparent ATR S LED

Beschreibung LED Größe frei wählbar Outdoor benutzen

Artikel-Nr.	Nr. 5200 Leuchttransparent ATR S
Beschreibung	Selbstleuchtendes Schild, Werbefläche 90 Grad zur Fassade, von der Seite sichtbar.
Besonders geeignet für	Außen an Shop-Fassade oder Gewerbeimmobilie, wenn die Werbebotschaft von der Seite gesehen werden soll
Vorteile	Verschweißter Aluminiumkörper, einfache Montage, LED-Ausleuchtung, wartungsarm
Größe frei wählbar bis	2,00 m Breite und 3,00 m Höhe
Ausleuchtung LED	Lichtfarbe ca. 6500 Kelvin, Lichtstärke ca. 800 Lux
Lieferzeit	5 Werktage
Empfohlenes Zubehör	keines, Wandhalterung inklusive
Alternatives Produkt	ATR H auf <b>Seite 14</b>
Werbeaufdruck	Digitaldruck H 50 transluzente Folie weiß, <b>Seite 117</b> oder Farbfolien-Beschriftung, <b>Seite 107</b>

K2017

# AUSLEUCHTUNG LED



WTR S  
ATR S

K2017

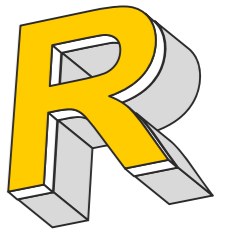

WTR H  
ATR H

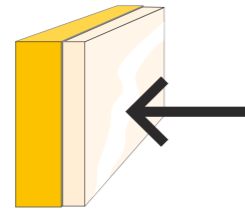

Leuchttransparent  
WTR H - Einseitig mit  
Acrylglas-Hauben

### Leuchttransparent WTR H LED

**Beschreibung** LED Größe frei wählbar Outdoor benutzen

Artikel-Nr.	Nr. 5211 Leuchttransparent WTR H
Beschreibung	Selbstleuchtendes Schild, einseitige Werbung, Rückseite Aluminium
Besonders geeignet für	Außen an Shop-Fassade oder Gewerbeimmobilie
Vorteile	Sehr helle, auffällige Werbung, verschweißter Aluminiumkörper, einfache Montage, LED-Ausleuchtung, wartungsarm, gutes Preis-Leistungsverhältnis
Größe frei wählbar bis	Breite in Teilungen beliebig, Höhe bis 1,00 m
Ausleuchtung LED	Lichtfarbe ca. 6500 Kelvin, Lichtstärke ca. 800 Lux
Lieferzeit	5 Werktage
Empfohlenes Zubehör	keines
Alternatives Produkt	Spanntuchsysteme von Seite xx bis Seite xxx
Werbeaufdruck	Digitaldruck H 50 transluzente Folie weiß, Seite xx oder Farbfolien-Beschriftung, Seite XX

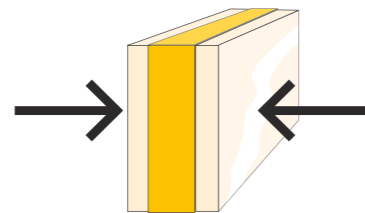

Leuchttransparent  
ATR H - Beidseitig mit  
Acrylglas-Hauben

### Leuchttransparent ATR H LED

**Beschreibung** LED Größe frei wählbar Outdoor benutzen

Artikel-Nr.	Nr. 5201 Leuchttransparent ATR H
Beschreibung	Selbstleuchtendes Schild, Werbefläche 90 Grad zur Fassade, von der Seite sichtbar
Besonders geeignet für	Außen an Shop-Fassade oder Gewerbeimmobilie, wenn die Werbebotschaft von der Seite gesehen werden soll
Vorteile	Verschweißter Aluminiumkörper, einfache Montage, LED-Ausleuchtung, wartungsarm
Größe frei wählbar bis	1,00 m Breite und 2,00 m Höhe
Ausleuchtung LED	Lichtfarbe ca. 6500 Kelvin, Lichtstärke ca. 800 Lux
Lieferzeit	5 Werktage
Empfohlenes Zubehör	keines, Wandhalterung inklusive
Alternatives Produkt	ATR S auf Seite 12
Werbeaufdruck	Digitaldruck H 50 transluzente Folie weiß, Seite 117 oder Farbfolien-Beschriftung, Seite 107



Auch als  
Ausstecker  
mit Edelstahl-  
halterungen!





WTR S DB  
ATR S DB



Leuchttransparent  
WTR S - mit einer Front aus  
Aluminium und durchsteckten  
Einzelbuchstaben

### Leuchttransparent WTR S DB LED

**Beschreibung** LED Größe frei wählbar Outdoor benutzen

Artikel-Nr.	Nr. 5270 Leuchttransparent WTR S DB LED
Beschreibung	Selbstleuchtendes Schild, einseitige Werbung, Rückseite und Front Aluminium mit durchsteckten Buchstaben
Besonders geeignet für	Außen an Shop-Fassade oder Gewerbeimmobilie
Vorteile	Sehr helle, auffällige Werbung, verschweißter Aluminiumkörper, einfache Montage, LED-Ausleuchtung, wartungsarm
Größe frei wählbar bis	Breite in Teilungen beliebig, Höhe bis 1,00 m
Ausleuchtung LED	Lichtfarbe ca. 6500 Kelvin, Lichtstärke ca. 800 Lux
Lieferzeit	5 Werktage
Empfohlenes Zubehör	keines
Alternatives Produkt	Leuchttransparent WTR S auf Seite 12
Werbeaufdruck	Digitaldruck H 50 transluzente Folie weiß, Seite 117 oder Farbfolien-Beschriftung, Seite 107

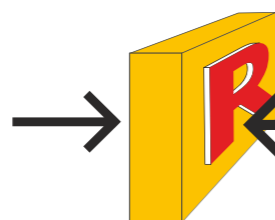

Leuchttransparent  
ATR S - mit einer Front aus  
Aluminium und durchsteckten  
Einzelbuchstaben

### Leuchttransparent ATR S DB LED

**Beschreibung** LED Größe frei wählbar Outdoor benutzen

Artikel-Nr.	Nr. 5271 Leuchttransparent ATR S DB LED
Beschreibung	Selbstleuchtendes Schild, beidseitiges Leuchtschild
Besonders geeignet für	Außen an Shop-Fassade oder Gewerbeimmobilie
Vorteile	Sehr helle, auffällige Werbung, verschweißter Aluminiumkörper, einfache Montage, LED-Ausleuchtung, wartungsarm
Größe frei wählbar bis	Breite in Teilungen beliebig, Höhe bis 1,00 m
Ausleuchtung LED	Lichtfarbe ca. 6500 Kelvin, Lichtstärke ca. 800 Lux
Lieferzeit	5 Werktage
Empfohlenes Zubehör	keines
Alternatives Produkt	Leuchttransparent WTR S auf Seite 12
Werbeaufdruck	Digitaldruck H 50 transluzente Folie weiß, Seite 117 oder Farbfolien-Beschriftung, Seite 107

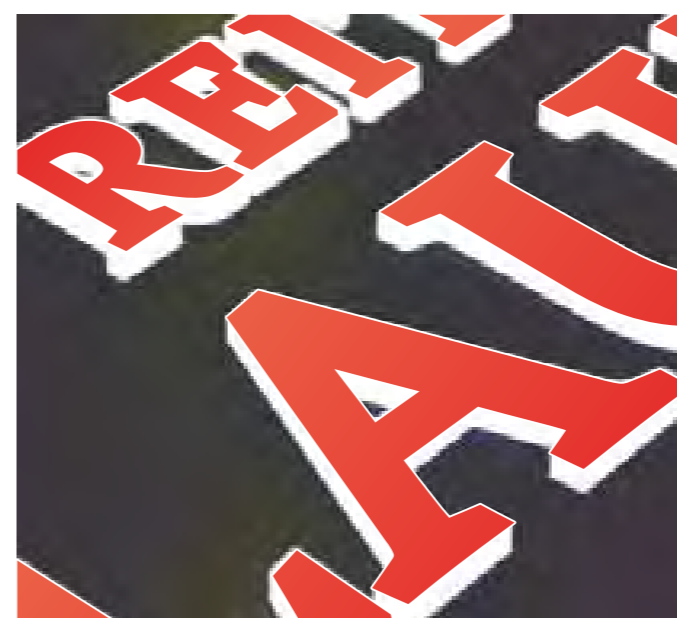



**Top-Qualität:**  
Verstärkter Körper mit Spezial-  
aufnahme für verschiedene Krantypen

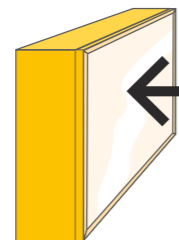

Leuchttransparent  
WTR S Kran LED

### Leuchttransparent WTR S Kran LED

Beschreibung  LED  Größe frei wählbar  Outdoor benutzen

Artikel-Nr.	Nr. 5299 Leuchttransparent ATR S Kran
Beschreibung	Selbstleuchtendes Schild mit Verstärkungen und Aufnahmen speziell für Krane
Besonders geeignet für	Turmdrehkrane, Mobilkrane
Vorteile	Verschweißter Aluminiumkörper, einfache Montage, LED-Ausleuchtung, wartungsarm
Größe frei wählbar bis	4,00 m Breite und 2,00 m Höhe
Ausleuchtung LED	Lichtfarbe ca. 6500 Kelvin, Lichtstärke ca. 800 Lux
Lieferzeit	5 Werktage
Empfohlenes Zubehör	keines, Halterung inklusive
Alternatives Produkt	keines
Werbeaufdruck	Digitaldruck H 50 transluzente Folie weiß, Seite 117 oder Farbfolien-Beschriftung, Seite 107

K2017

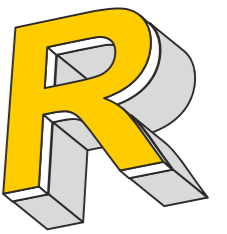

WTR S Kran

K2017

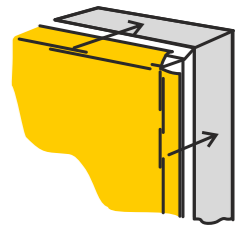

Lichtwerbung  
Backlite

# SPANNTUCH GROSSWERBUNG





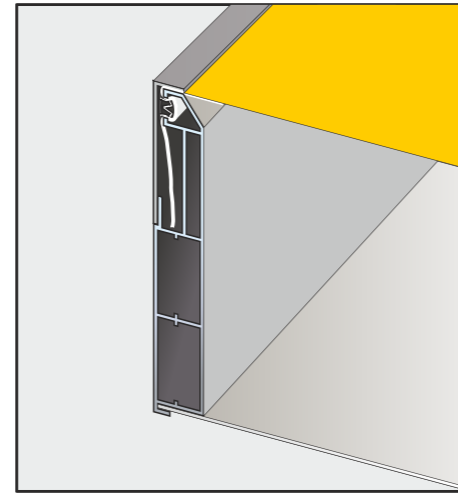

LED Ausleuchtung

Schnittzeichnung Profil

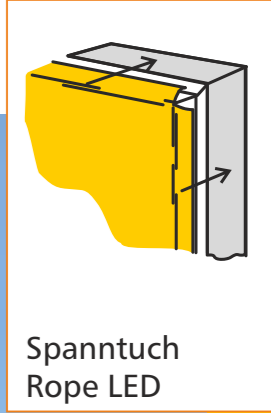

Spanntuch  
Rope LED



**Top-Qualität:**  
Gute Revisionsmöglichkeit  
durch Spezialprofil

### Spanntuchanlagen Rope LED

**Beschreibung** LED Größe frei wählbar Outdoor benutzen

<b>Artikel-Nr.</b>	Nr. 5920 Spanntuch-Leuchttransparent Rope
<b>Beschreibung</b>	Selbstleuchtendes Schild, einseitige Werbung, Rückseite Aluminium
<b>Besonders geeignet für</b>	große Werbung an Shop-Fassade oder Gewerbeimmobilie
<b>Vorteile</b>	Große Werbeflächen, günstiger Preis, sehr helle, auffällige Werbung, LED-Ausleuchtung, wartungsarm
<b>Größe frei wählbar bis</b>	10,00 m Breite und 4,00 m Höhe
<b>Ausleuchtung LED</b>	Lichtfarbe ca. 6500 Kelvin, Lichtstärke ca. 800 Lux
<b>Lieferzeit</b>	10 Werktage
<b>Empfohlenes Zubehör</b>	keines
<b>Alternatives Produkt</b>	Spanntuchsysteme von Seite 24
<b>Werbeaufdruck</b>	Digitaldruck Backlit, Nr. 85053, Seite 121

K2017



K2017





LED Ausleuchtung



Schnittzeichnung Profil mit Spanntuchfixierung

AUSLEUCHTUNG  
LED

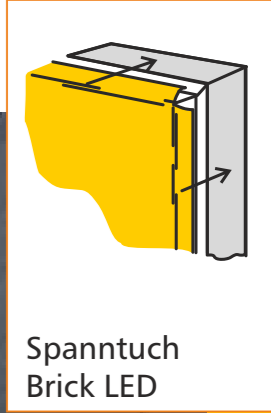

Spanntuch  
Brick LED



## Spanntuchanlagen Brick LED

**Beschreibung** LED Größe frei wählbar Outdoor benutzen

<b>Artikel-Nr.</b>	Nr. 5910 Spanntuch-Leuchttransparent Brick
<b>Beschreibung</b>	Selbstleuchtendes Schild, einseitige Werbung, Rückseite Aluminium
<b>Besonders geeignet für</b>	große Werbung an Shop-Fassade oder Gewerbeimmobilie
<b>Vorteile</b>	Große Werbeflächen, sehr helle, auffällige Werbung, verschweißter Aluminiumkörper, LED-Ausleuchtung, wartungsarm
<b>Größe frei wählbar bis</b>	15,00 m Breite und 15,00 m Höhe
<b>Ausleuchtung LED</b>	Lichtfarbe ca. 6500 Kelvin, Lichtstärke ca. 800 Lux
<b>Lieferzeit</b>	10 Werktage
<b>Empfohlenes Zubehör</b>	keines
<b>Alternatives Produkt</b>	Spanntuchsysteme von <b>Seite 22</b>
<b>Werbeaufdruck</b>	Digitaldruck Backlit, Nr. 85053, <b>Seite 121</b>



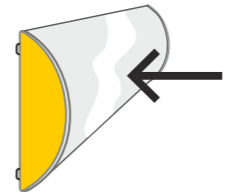
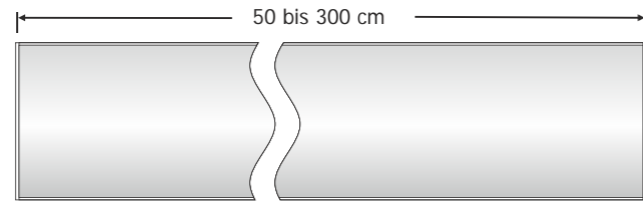
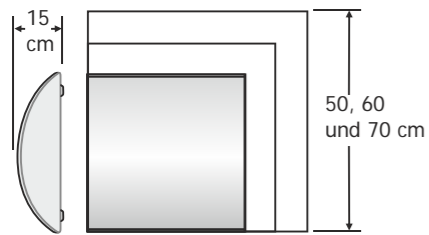

Leuchttransparent  
WTR K - Einseitig mit Scheibe

### Leuchttransparent WTR K

**Beschreibung** LED Größe frei wählbar Indoor benutzen

Artikel-Nr.	Nr. 5230 Leuchttransparent WTR K
Beschreibung	Selbstleuchtendes Schild mit gewölbter Front
Besonders geeignet für	Preistafel in der Gastronomie, Schild am Gebäude
Vorteile	Günstiger Preis, einfache Bauform
Größe frei wählbar bis	Höhe 50, 60 oder 70 cm, Breite bis 3,0 m
Ausleuchtung LED	Lichtfarbe ca. 6500 Kelvin, Lichtstärke ca. 800 Lux
Lieferzeit	5 Werktage
Empfohlenes Zubehör	keines
Alternatives Produkt	Leuchttransparent WTR S auf Seite 12
Werbeaufdruck	Digitaldruck H 50 transluzente Folie weiß, Seite 117 oder Farbfolien-Beschriftung, Seite 107

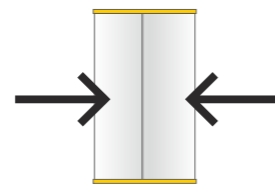
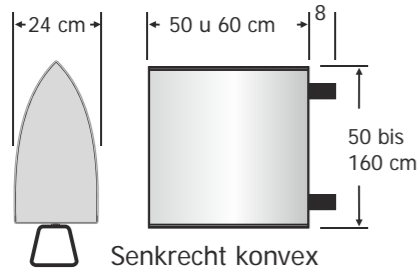

Leuchttransparent  
ATR K - Beidseitig mit Scheibe

### Leuchttransparent ATR K

**Beschreibung** LED Größe frei wählbar Indoor benutzen

Artikel-Nr.	Nr. 5232 Leuchttransparent ATR K
Beschreibung	Selbstleuchtendes Schild mit gewölbten Fronten
Besonders geeignet für	Preistafel in der Gastronomie, Schild am Gebäude
Vorteile	Günstiger Preis, einfache Bauform
Größe frei wählbar bis	Breite 50 oder 60 cm, Höhe bis 1,60 m
Ausleuchtung LED	Lichtfarbe ca. 6500 Kelvin, Lichtstärke ca. 800 Lux
Lieferzeit	5 Werktage
Empfohlenes Zubehör	keines
Alternatives Produkt	Leuchttransparent ATR S auf Seite 12
Werbeaufdruck	Digitaldruck H 50 transluzente Folie weiß, Seite 117 oder Farbfolien-Beschriftung, Seite 107

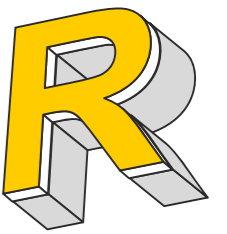

Diakästen WDR  
ADR





Diakästen WDR  
ADR

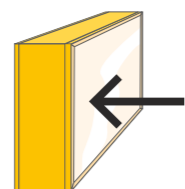

Diakasten  
WDR - Einseitig mit Scheibe

## Diakasten WDR LED

**Beschreibung** LED Größe frei wählbar Indoor benutzen

Artikel-Nr.	Nr. 5610 Diakasten WDR
Beschreibung	Selbstleuchtendes Schild, einseitige Werbung, Rückseite Aluminium
Besonders geeignet für	Preistafel in der Gastronomie
Vorteile	Leicht austauschbarer Diafilm durch Magnettechnik
Größe frei wählbar bis	Breite bis 3,0 m, Höhe bis 2,0 m
Ausleuchtung LED	Lichtfarbe ca. 6500 Kelvin, Lichtstärke ca. 800 Lux
Lieferzeit	5 Werktage
Empfohlenes Zubehör	keines
Alternatives Produkt	Leuchttransparent WTR S auf Seite 12
Werbeaufdruck	Digitaldruck Diafilm auf Seite 122

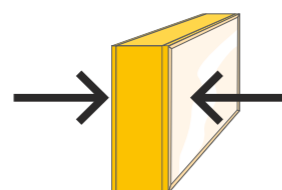

Diakasten  
ADR - Beidseitig mit Scheibe

## Diakasten ADR LED

**Beschreibung** LED Größe frei wählbar Indoor benutzen

Artikel-Nr.	Nr. 5620 Diakasten ADR
Beschreibung	Selbstleuchtendes Schild, einseitige Werbung, Rückseite Aluminium
Besonders geeignet für	Preistafel in der Gastronomie
Vorteile	Leicht austauschbarer Diafilm durch Magnettechnik
Größe frei wählbar bis	Breite bis 3,0 m, Höhe bis 2,0 m
Ausleuchtung LED	Lichtfarbe ca. 6500 Kelvin, Lichtstärke ca. 800 Lux
Lieferzeit	5 Werktage
Empfohlenes Zubehör	keines
Alternatives Produkt	Leuchttransparent ATR S auf Seite 12
Werbeaufdruck	Digitaldruck Diafilm auf Seite 122



AUSLEUCHTUNG  
LED



Tiefe des Leuchtkörpers  
65, 100 mm und  
144 mm



LCD Display  
42"



Fernbedienungen



Bodenplatte

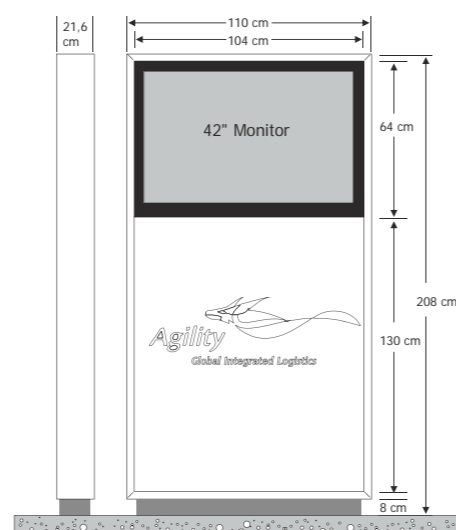

## LCD-Display 42"

**Beschreibung** ohne Licht Größen wie angegeben Indoor benutzen

<b>Artikel-Nr.</b>	Nr. 5831 LCD Display 42"
<b>Beschreibung</b>	Display mit einem 42" Bildschirm zum Abspielen von Werbefilmen und Diashows
<b>Besonders geeignet für</b>	Innen im Eingangsbereich von Shops und Läden
<b>Vorteile</b>	Einfaches Gerät, mit dem Filme und Diashows gezeigt werden können. Günstiges Gerät Die Freiflächen des Displays lassen sich kundenspezifisch gestalten
<b>Größe frei wählbar bis</b>	nein
<b>Ausleuchtung LED</b>	Lichtfarbe ca. 6500 Kelvin, Lichtstärke ca. 800 Lux
<b>Lieferzeit</b>	10 Werktage
<b>Empfohlenes Zubehör</b>	Nr. 4060 Standfuß
<b>Alternatives Produkt</b>	LCD Display auf <a href="#">Seite 32</a>
<b>Werbeaufdruck</b>	Digitaldruck H 50 transluzente Folie weiß, <a href="#">Seite 117</a> oder Farbfolien-Beschriftung, <a href="#">Seite 107</a>

K2017



K2017



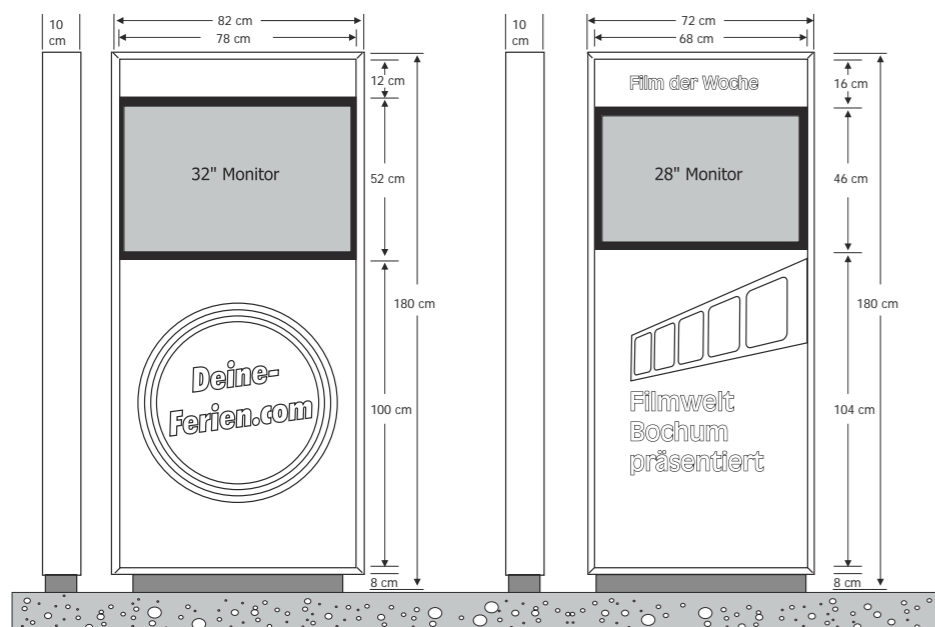

Maße sind nicht verbindlich und können je nach Monitor differieren!



Bodenplatte



Klappe aufschrauben  
Unscrew the cover



USB-Stick oder  
Smartkarte einstecken



Inklusive Fernbedienung



## LCD Display

**Beschreibung** ohne Licht Größen wie angegeben Indoor benutzen

<b>Artikel-Nr.</b>	Nr. 5830 bis 5843 LCD-Displays 32" und 28"
<b>Beschreibung</b>	Display mit einem 28" oder 32" Bildschirm zum Abspielen von Werbefilmen und Diashows
<b>Besonders geeignet für</b>	Innen im Eingangsbereich von Shops und Läden
<b>Vorteile</b>	Einfaches Gerät, mit dem Filme und Diashows gezeigt werden können. Günstiges Gerät Die Freiflächen des Displays lassen sich kundenspezifisch gestalten
<b>Größe frei wählbar bis</b>	nein
<b>Ausleuchtung LED</b>	Lichtfarbe ca. 6500 Kelvin, Lichtstärke ca. 800 Lux
<b>Lieferzeit</b>	10 Werktage
<b>Empfohlenes Zubehör</b>	Nr. 4060 Standfuß
<b>Alternatives Produkt</b>	LCD Display 42" auf <b>Seite 28</b>
<b>Werbeaufdruck</b>	Digitaldruck H 50 transluzente Folie weiß, <b>Seite 117</b> oder Farbfolien-Beschriftung, <b>Seite 107</b>

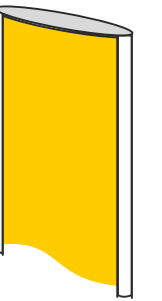

Werbepylone

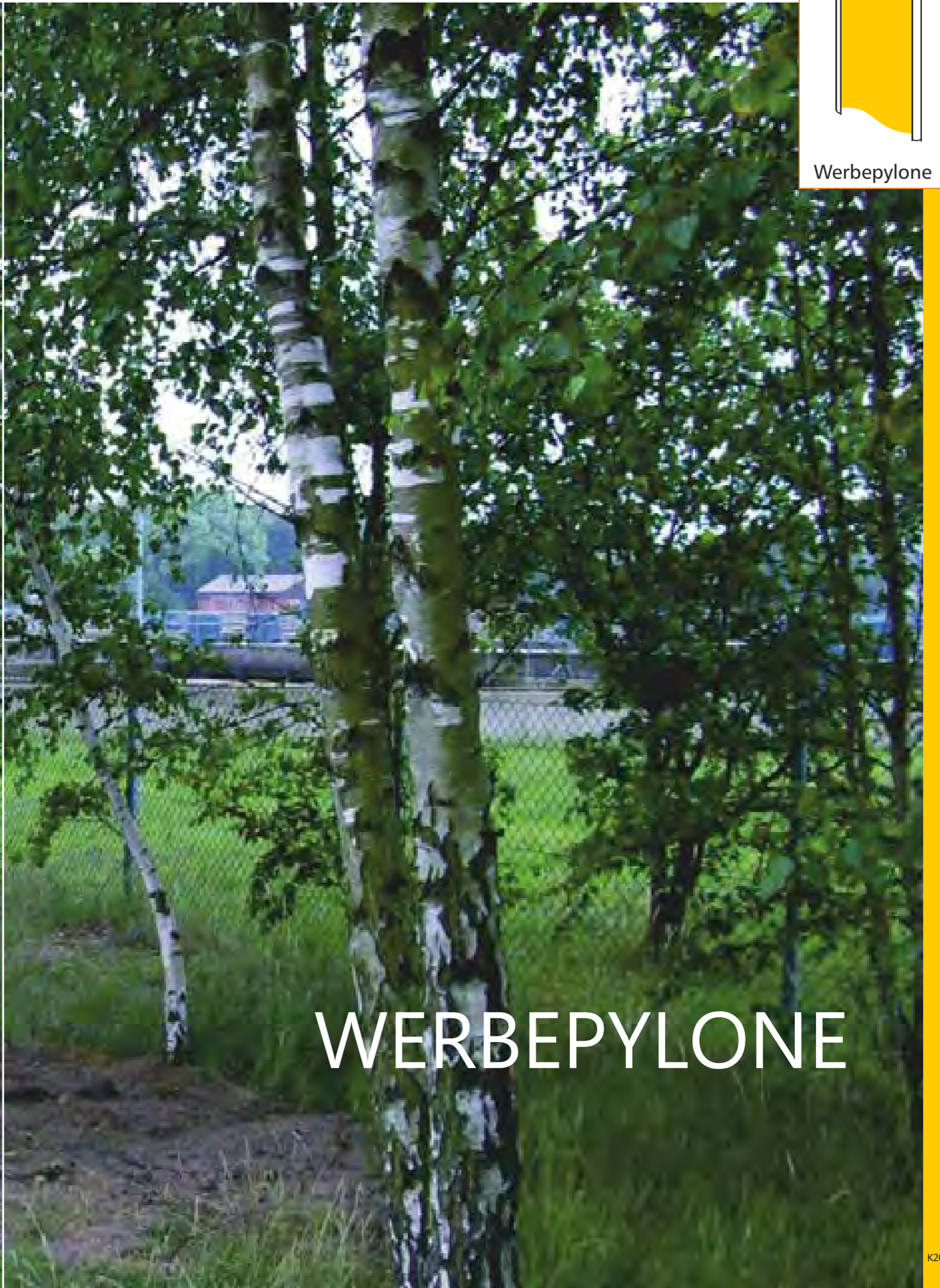

# WERBEPYLONE

## Produktbeispiele

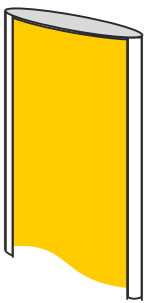
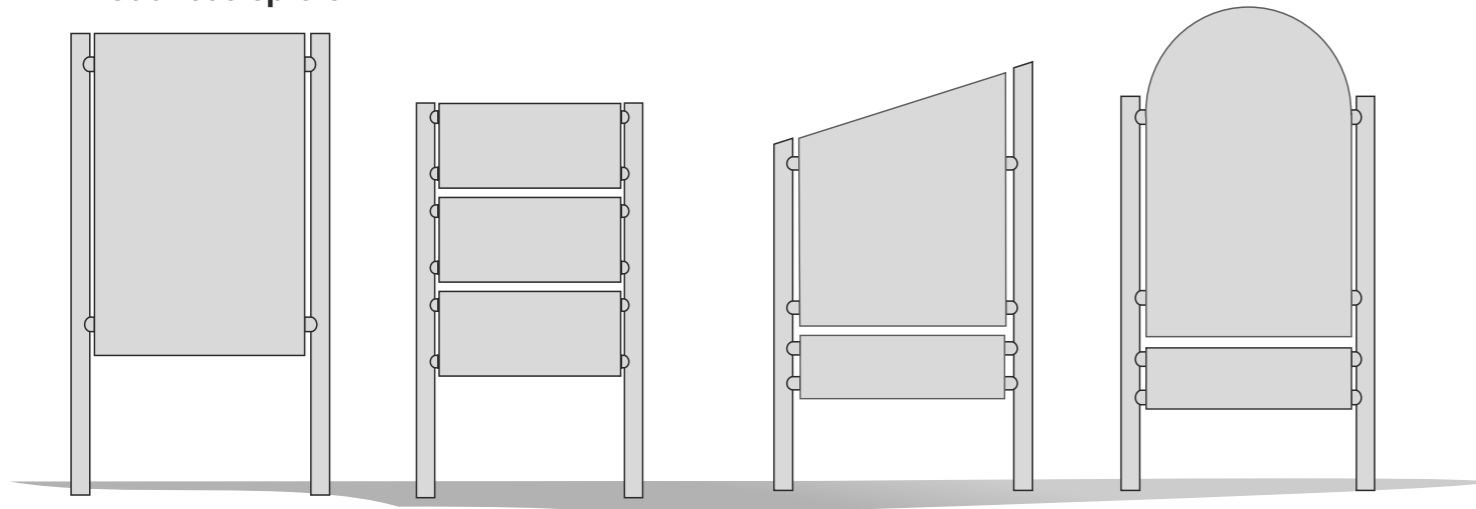

ATR Stand



## ATR H Stand LED

**Beschreibung** LED Größe frei wählbar Outdoor benutzen

<b>Artikel-Nr.</b>	Nr. 5201 Leuchttransparent ATR H Stand
<b>Beschreibung</b>	Selbstleuchtendes Standschild, beidseitig
<b>Besonders geeignet für</b>	Einfahrt Gewerbeimmobilie oder Ladengeschäft
<b>Vorteile</b>	Verschweißter Aluminiumkörper, einfache Montage, LED-Ausleuchtung, wartungsarm
<b>Größe frei wählbar bis</b>	1,50 m Breite und 3,00 m Höhe
<b>Ausleuchtung LED</b>	Lichtfarbe ca. 6500 Kelvin, Lichtstärke ca. 800 Lux
<b>Lieferzeit</b>	5 Werktage
<b>Empfohlenes Zubehör</b>	Bodenhülsen, Nr. 12925
<b>Alternatives Produkt</b>	Werbepylone auf den <b>Seiten 38 bis 44</b>
<b>Werbeaufdruck</b>	Digitaldruck H 50 transluzente Folie weiß, <b>Seite 117</b> oder Farbfolien-Beschriftung, <b>Seite 107</b>







Stahlposten, lackiert



Ankerkorb  
Anchor basket

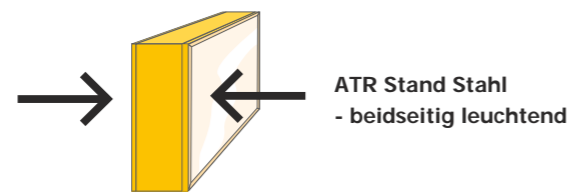
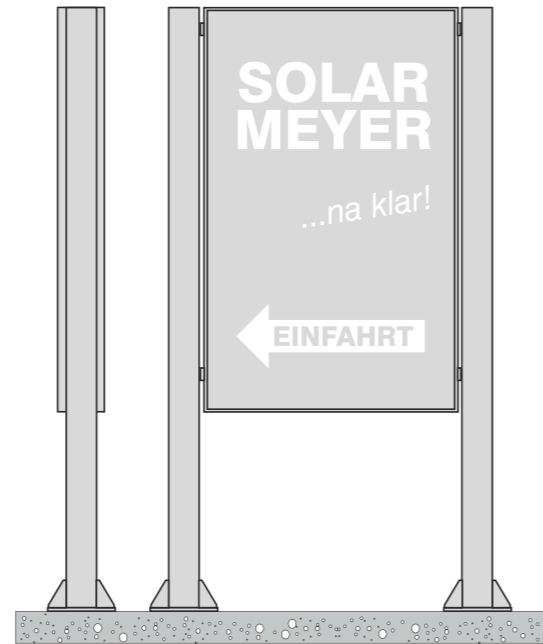

ATR Stand Stahl  
- beidseitig leuchtend

### ATR Stand Stahl LED

**Beschreibung** LED Größe frei wählbar Outdoor benutzen

<b>Artikel-Nr.</b>	Nr. 5605 Stand Leuchttransparent Stahl
<b>Beschreibung</b>	Selbstleuchtendes Standschild mit Stahlposten, lackiert
<b>Besonders geeignet für</b>	Einfahrt Gewerbeimmobilie
<b>Vorteile</b>	Stabile Werbung, hohe Lebensdauer, LED-Ausleuchtung
<b>Größe frei wählbar bis</b>	2,00 m Breite und 4,00 m Höhe
<b>Ausleuchtung LED</b>	Lichtfarbe ca. 6500 Kelvin, Lichtstärke ca. 800 Lux
<b>Lieferzeit</b>	8 Werktage
<b>Empfohlenes Zubehör</b>	Ankerkörbe, Nr. 51001, siehe Abbildung oben
<b>Alternatives Produkt</b>	Werbepylon Flat auf <b>Seite 44</b>
<b>Werbeaufdruck</b>	Digitaldruck H 50 transluzente Folie weiß, <b>Seite 117</b> oder Farbfolien-Beschriftung, <b>Seite 107</b>

K2017

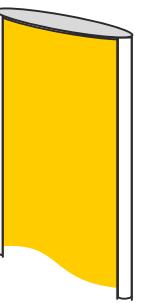

ATR Stahl Stand

K2017





Ankerkorb

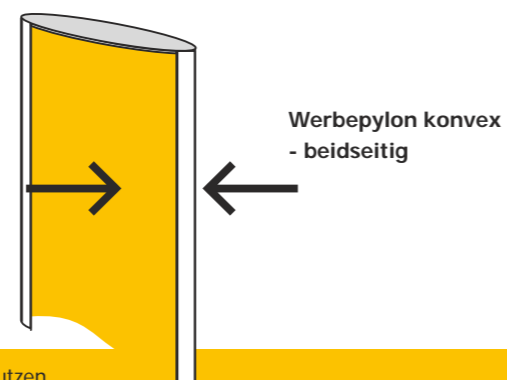

## Werbepylon konvex, beidseitig

**Beschreibung** LED Outdoor benutzen

<b>Artikel-Nr.</b>	Nr. 5101 - Nr. 5115, Werbepylon, konvex, selbstleuchtend
<b>Beschreibung</b>	Selbstleuchtendes Schild, beidseitig, als hochformatige Säule, konvexe Bauform
<b>Besonders geeignet für</b>	Einfahrt Gewerbeimmobilie
<b>Vorteile</b>	Große Werbefläche, gutes Preis-Leistungsverhältnis, einfache Montage, LED-Ausleuchtung, wartungsarm
<b>Größe frei wählbar bis</b>	1,50 m Breite und 4,00 m Höhe
<b>Ausleuchtung LED</b>	Lichtfarbe ca. 6500 Kelvin, Lichtstärke ca. 800 Lux
<b>Lieferzeit</b>	5 Werktage
<b>Empfohlenes Zubehör</b>	Ankerkörbe, Nr. 51001, siehe Abbildung oben
<b>Alternatives Produkt</b>	Werbepylon Flat auf <b>Seite 44</b>
<b>Werbeaufdruck</b>	Digitaldruck H 50 transluzente Folie weiß, <b>Seite 117</b> oder Farbfolien-Beschriftung, <b>Seite 107</b>

## Werbepylon unbeleuchtet

**Beschreibung** ohne Licht Outdoor benutzen

<b>Artikel-Nr.</b>	Nr. 5121 - Nr. 5135, Werbepylon, konvex, unbeleuchtet
<b>Beschreibung</b>	Stand Schild, beidseitig, als hochformatige Säule, konvexe Bauform
<b>Besonders geeignet für</b>	Einfahrt Gewerbeimmobilie
<b>Vorteile</b>	Große Werbefläche, gutes Preis-Leistungsverhältnis, einfache Montage, wartungsarm
<b>Größe frei wählbar bis</b>	1,50 m Breite und 4,00 m Höhe
<b>Ausleuchtung LED</b>	ohne
<b>Lieferzeit</b>	5 Werktage
<b>Empfohlenes Zubehör</b>	Ankerkörbe, Nr. 51001, siehe Abbildung oben
<b>Alternatives Produkt</b>	Werbepylon Flat auf <b>Seite 44</b>
<b>Werbeaufdruck</b>	Digitaldruck H 50 transluzente Folie weiß, <b>Seite 117</b> oder Farbfolien-Beschriftung, <b>Seite 107</b>

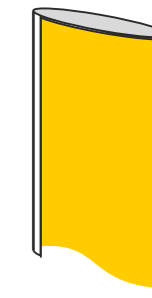

Werbepylon  
konvex



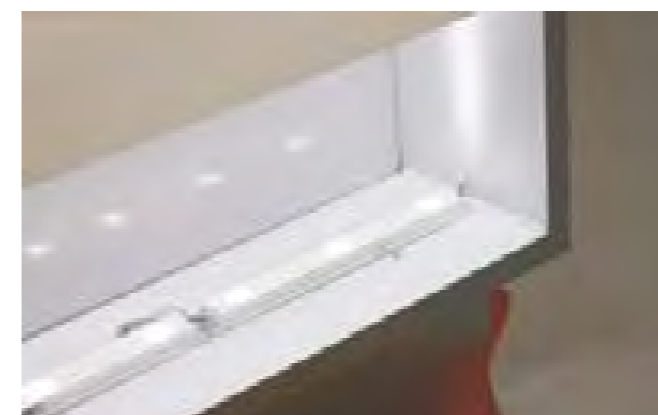
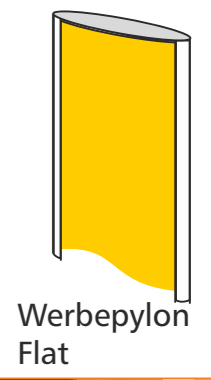

Werbepylone flat - ohne sichtbare Schrauben und mit perfekter LED-Ausleuchtung

Beschreibung nächste Seite

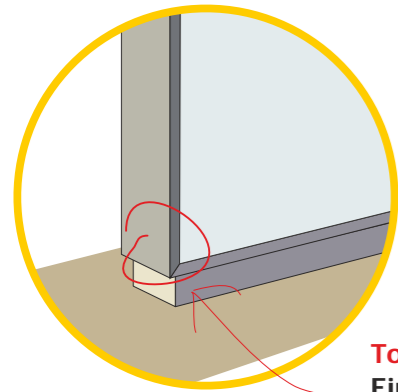

**Top-Qualität:**  
Einfaches Öffnen  
ohne sichtbare  
Schrauben



Ankerkorb

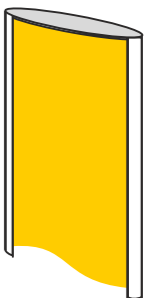

Werbepylon  
Flat

### Werbepylon flat, beleuchtet, beidseitig

**Beschreibung**  LED  Outdoor benutzen

Artikel-Nr.	Nr. 5141 - Nr. 5155, Werbepylon, flat, selbstleuchtend
Beschreibung	Selbstleuchtendes Schild, beidseitig, als hochformatige Säule, gerade Bauform
Besonders geeignet für	Einfahrt Gewerbeimmobilie
Vorteile	Große Werbefläche, keine sichtbaren Schrauben, einfache Montage, LED-Ausleuchtung, wartungsarm
Größe frei wählbar bis	1,50 m Breite und 4,00 m Höhe
Ausleuchtung LED	Lichtfarbe ca. 6500 Kelvin, Lichtstärke ca. 800 Lux
Lieferzeit	5 Werktage
Empfohlenes Zubehör	Ankerkörbe, Nr. 51001, siehe Abbildung oben
Alternatives Produkt	Werbepylon konvex auf <b>Seite 40</b>
Werbeaufdruck	Digitaldruck H 50 transluzente Folie weiß, <b>Seite 117</b> oder Farbfolien-Beschriftung, <b>Seite 107</b>

### Werbepylon flat, unbeleuchtet, beidseitig

**Beschreibung**  ohne Licht  Outdoor benutzen

Artikel-Nr.	Nr. 5161 - Nr. 5175, Werbepylon, flat, unbeleuchtet
Beschreibung	Stand Schild, beidseitig, als hochformatige Säule, konvexe Bauform
Besonders geeignet für	Einfahrt Gewerbeimmobilie
Vorteile	Große Werbefläche, keine sichtbaren Schrauben, einfache Montage, wartungsarm
Größe frei wählbar bis	1,50 m Breite und 4,00 m Höhe
Ausleuchtung LED	ohne
Lieferzeit	5 Werktage
Empfohlenes Zubehör	Ankerkörbe, Nr. 51001, siehe Abbildung oben
Alternatives Produkt	Werbepylon konvex auf <b>Seite 40</b>
Werbeaufdruck	Digitaldruck H 50 transluzente Folie weiß, <b>Seite 117</b> oder Farbfolien-Beschriftung, <b>Seite 107</b>







### Werbepylon XL Konvex LED

**Beschreibung**  LED  Größenfrei wählbar  Outdoor benutzen

<b>Artikel-Nr.</b>	Nr. 5180, Werbepylon XL , konvex, beleuchtet
<b>Beschreibung</b>	Stand Schild, beidseitig, als hochformatige Säule, konvexe Bauform
<b>Besonders geeignet für</b>	Einfahrt Gewerbeimmobilie
<b>Vorteile</b>	Sehr große Werbefläche, wartungsarm
<b>Größe frei wählbar bis</b>	2,00 m Breite und 6,00 m Höhe
<b>Ausleuchtung LED</b>	Lichtfarbe ca. 6500 Kelvin, Lichtstärke ca. 800 Lux
<b>Lieferzeit</b>	15 Werkstage
<b>Empfohlenes Zubehör</b>	Ankerkörbe, Nr. 51001, siehe Abbildung oben
<b>Alternatives Produkt</b>	Werbepylon Flat auf <b>Seite 44</b>
<b>Werbeaufdruck</b>	Digitaldruck H 50 transluzente Folie weiß, <b>Seite 117</b> oder Farbfolien-Beschriftung, <b>Seite 107</b>



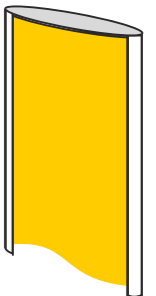

Werbepylon  
Midi



### Werbepylon konvex midi LED

Beschreibung LED Größe frei wählbar Indoor und Outdoor benutzen

Artikel-Nr.	Nr. 5099 Werbepylon konvex midi
Beschreibung	Selbstleuchtende Werbepylon mittlerer Größe
Besonders geeignet für	Indoor und Outdoor verwendbar
Vorteile	Verschweißter Aluminiumkörper, einfache Montage, LED-Ausleuchtung, wartungsarm
Größe frei wählbar bis	1,00 m Breite und 2,00 m Höhe
Ausleuchtung LED	Lichtfarbe ca. 6500 Kelvin, Lichtstärke ca. 800 Lux
Lieferzeit	5 Werktage
Empfohlenes Zubehör	keines
Alternatives Produkt	Werbepylon konvex auf Seite 40
Werbeaufdruck	Digitaldruck H 50 transluzente Folie weiß, Seite 117 oder Farbfolien-Beschriftung, Seite 107

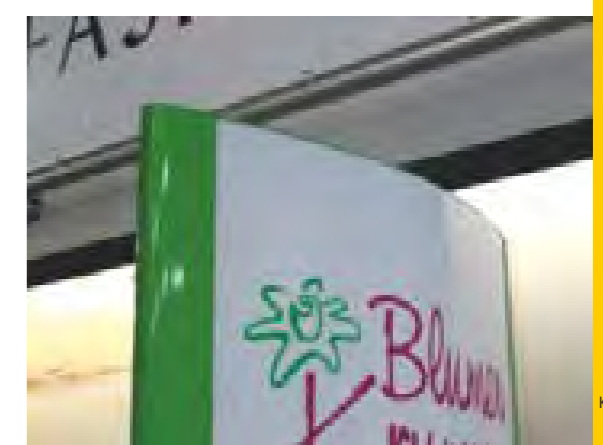
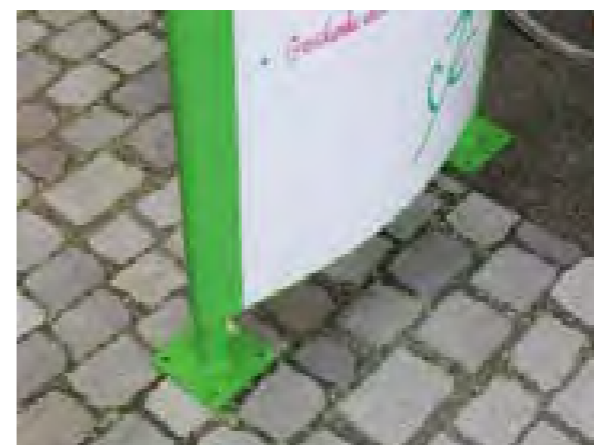

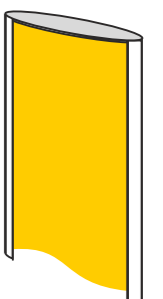
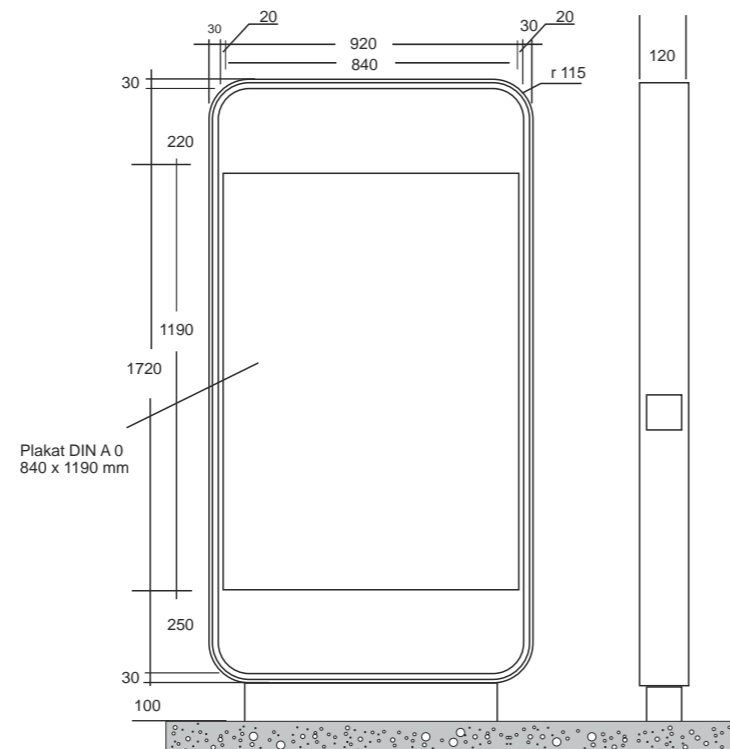

ATR City



AUSLEUCHTUNG  
LED

## ATR City LED

**Beschreibung** LED Outdoor oder indoor benutzen

<b>Artikel-Nr.</b>	Nr. 5993 und Nr. 59945, Standleuchttransparent ATR City
<b>Beschreibung</b>	Selbstleuchtendes Display, beidseitig, mit großen Radien, zur Aufnahme von Diafilmen
<b>Besonders geeignet für</b>	Shopping-Mall, Fußgängerzone, indoor und outdoor verwendbar
<b>Vorteile</b>	Verschweißter Aluminiumkörper, einfache Montage, LED-Ausleuchtung, wartungsarm
<b>Größe</b>	920 x 1820 mm für DIN A 0 und 1280 x 2350 mm für 2 x DIN A 0 (CLP)
<b>Ausleuchtung LED</b>	Lichtfarbe ca. 6500 Kelvin, Lichtstärke ca. 800 Lux
<b>Lieferzeit</b>	15 Werktage
<b>Empfohlenes Zubehör</b>	Ankerkörbe, Nr. 51001, siehe Abbildung <b>Seite 46</b>
<b>Alternatives Produkt</b>	Werbepylon Konvex oder Flat, Seite xxx bis Seite xxx
<b>Werbeaufdruck</b>	Papier-Plakat, <b>Seite 119</b> oder Diafilm, <b>Seite 120</b>

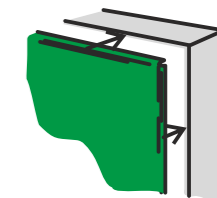

Intex Rahmen

# INTEX RAHMEN





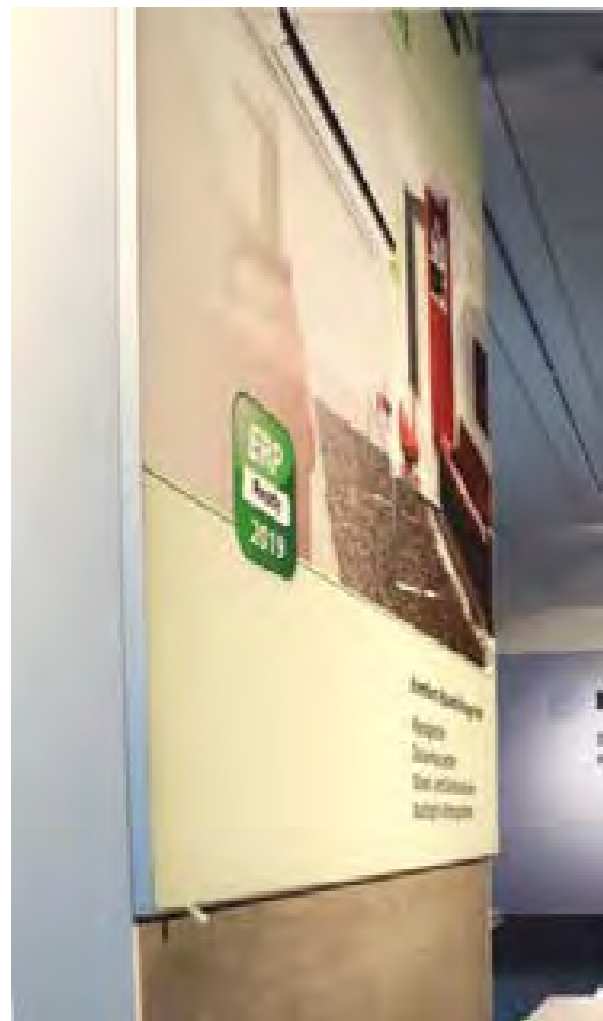

Eckverbinder L-Stahl

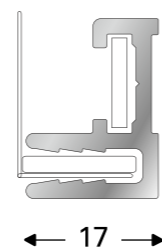

Intex 17 / 1-seitig,  
Oberfläche eloxiert



Gummikeder für Textildruck

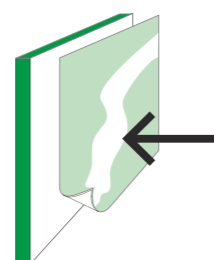

Intex 17  
Einseitig für Stoffdrucke  
mit Gummikeder

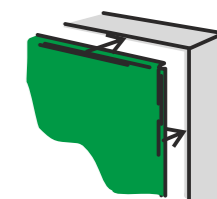

Intex Rahmen  
17



## Intex Rahmen 17

**Beschreibung** ohne Licht Größe frei wählbar Indoor benutzen

<b>Artikel-Nr.</b>	Nr. 4010, Intex Rahmen 17
<b>Beschreibung</b>	Aluminium-Rahmen zur Aufnahme von digital gedruckten Stoffen mit Gummikeder
<b>Besonders geeignet für</b>	Werbung und Bilder im Shop oder im Büro
<b>Vorteile</b>	Einfacher Rahmen, 17 mm Tiefe, einfaches Wechseln der bedruckten Werbemotive
<b>Größe frei wählbar bis</b>	2,00 m Breite und 2,00 m Höhe
<b>Ausleuchtung LED</b>	ohne
<b>Lieferzeit</b>	5 Werktage
<b>Empfohlenes Zubehör</b>	Rückwand auf Aluminium
<b>Alternatives Produkt</b>	Intex 45 auf <b>Seite 56</b>
<b>Werbeaufdruck</b>	Soft Tex mit Gummikeder, digital bedruckt auf <b>Seite 113</b>



Intex Rahmen ohne Rückwand



Intex Rahmen mit Stoff und Gummikeder



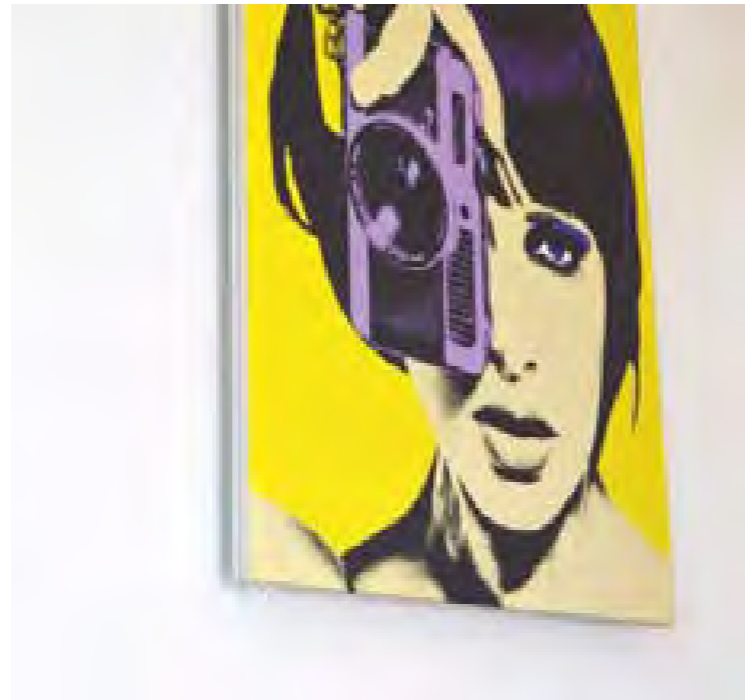

Bodenplatte, Aluminium oder Stahl

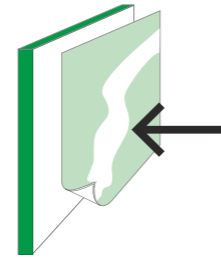

Intex 45  
Einseitig für Stoffdrucke  
mit Gummikeder

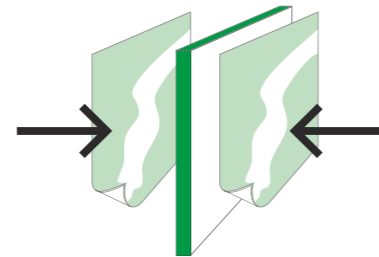

Intex 45  
Beidseitig für Stoffdrucke  
mit Gummikeder

## Intex Rahmen 45

**Beschreibung** ohne Licht Größe frei wählbar Indoor benutzen

<b>Artikel-Nr.</b>	Nr. 4018, Intex Rahmen 45, einseitig oder beidseitig
<b>Beschreibung</b>	Aluminium-Rahmen zur Aufnahme von digital gedruckten Stoffen mit Gummikeder
<b>Besonders geeignet für</b>	Werbung und Bilder im Shop oder im Büro
<b>Vorteile</b>	Stabiler Rahmen, 45 mm Tiefe, einfaches Wechseln der bedruckten Werbemotive
<b>Größe frei wählbar bis</b>	3,00 m Breite und 3,00 m Höhe
<b>Ausleuchtung LED</b>	ohne
<b>Lieferzeit</b>	5 Werktage
<b>Empfohlenes Zubehör</b>	Standfuß Bodenplatte, Stahl, lackiert, Nr. 4061, siehe Abbildung oben
<b>Alternatives Produkt</b>	Intex 17, Seite 54
<b>Werbeaufdruck</b>	Soft Tex mit Gummikeder, digital bedruckt, Nr. 8610, Seite 113

K2017

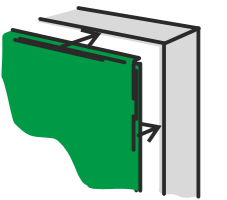

Intex Rahmen  
45



K2017

## Stofftuch wechseln



Stofftuch einfach mit der angenähten Lasche aus der Nut ziehen



Rundrum noch einmal nachdrücken



Neues Stofftuch mit dem Gummikeder in die Nut des Profils drücken



Fertig!

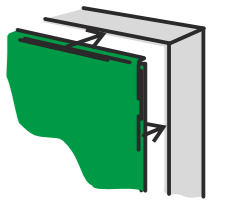

Intex Rahmen 100

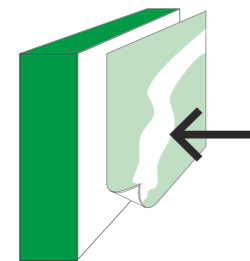

Intex Lux Einseitig für Stoffdrucke mit Gummikeder

## Intex Rahmen 100 LED

Beschreibung  LED  Größe frei wählbar  Indoor benutzen

Artikel-Nr.	Nr. 4020, Intex Rahmen 100, einseitig
Beschreibung	Aluminium-Rahmen zur Aufnahme von digital gedruckten Stoffen mit Gummikeder
Besonders geeignet für	Selbstleuchtende Werbung und selbstleuchtende Bilder im Shop oder im Büro
Vorteile	Helle LED-Ausleuchtung, 100 mm Tiefe, einfaches Wechseln der bedruckten Werbemotive
Größe frei wählbar bis	5,00 m Breite und 5,00 m Höhe
Ausleuchtung LED	Lichtfarbe ca. 6500 Kelvin, Lichtstärke ca. 800 Lux
Lieferzeit	5 Werktage
Empfohlenes Zubehör	keines
Alternatives Produkt	Diakasten, einseitig, <b>Seite 28</b>
Werbeaufdruck	Soft Tex mit Gummikeder, digital bedruckt, <b>Seite 113</b>



Light-Tex Druck mit Gummikeder



LED Beleuchtung

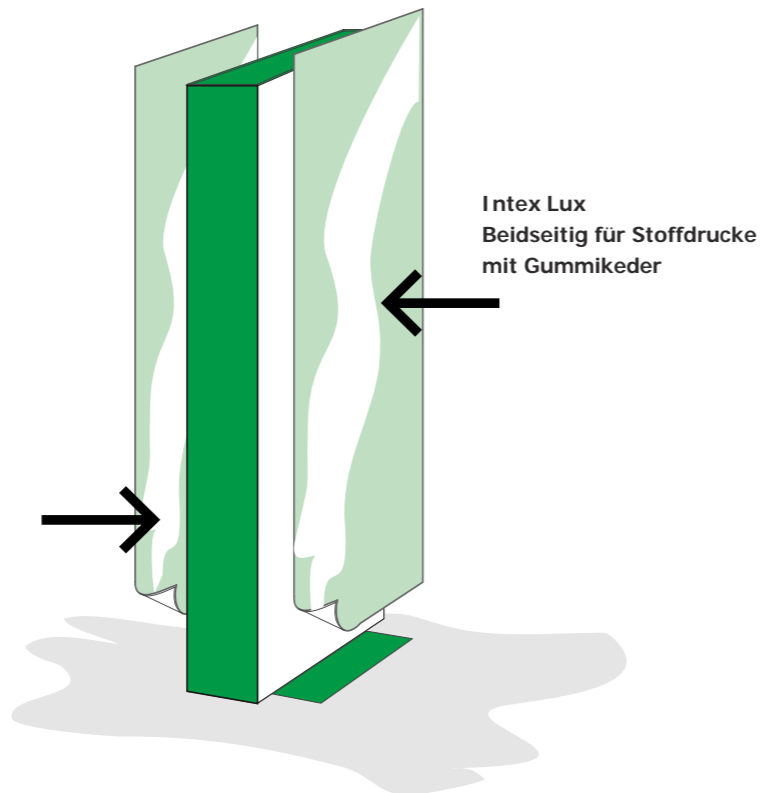

## Intex Rahmen Stand 100 LED

Beschreibung LED Größe frei wählbar Indoor benutzen

Artikel-Nr.	Nr. 4020, Intex Rahmen 100, beidseitig
Beschreibung	Aluminium-Rahmen zur Aufnahme von digital gedruckten Stoffen mit Gummikeder
Besonders geeignet für	Selbstleuchtende Werbung und selbstleuchtende Bilder im Shop oder im Büro
Vorteile	Helle LED-Ausleuchtung, 100 mm Tiefe, einfaches Wechseln der bedruckten Werbemotive
Größe frei wählbar bis	2,00 m Breite und 3,00 m Höhe
Ausleuchtung LED	Lichtfarbe ca. 6500 Kelvin, Lichtstärke ca. 800 Lux
Lieferzeit	5 Werktage
Empfohlenes Zubehör	keines
Alternatives Produkt	Diakasten, beidseitig, Seite 28
Werbeaufdruck	Soft Tex mit Gummikeder, digital bedruckt, Seite 113

K2017

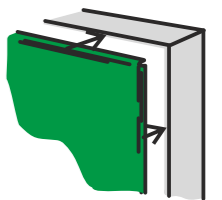

Intex Rahmen  
100 Stand

K2017

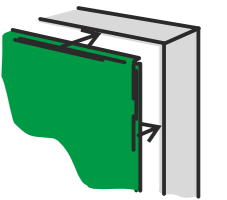

Sign Ware  
Rahmen



## Sign Ware Rahmen

### Kederschienen

 2-Kanal-Schiene 1744  
Für Keder 7 - 10 mm  
Aluminium silber eloxiert 17 x 44mm  
Preis je Meter

Art.-Nr. 17010

 2-Kanal-Schiene RUND  
Für Keder 7 - 10 mm  
Aluminium silber eloxiert Ø 30 mm  
Preis je Meter

Art.-Nr. 17020

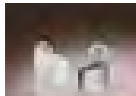
 Endstopfen für 2-Kanal-Schiene FLACH  
Links und rechts verwendbar  
Kunststoff lichtgrau  
1 VE = 4 Stück

Art.-Nr. 17011

 Endstopfen für 2-Kanal-Schiene RUND  
Links und rechts verwendbar  
Kunststoff lichtgrau  
1 VE = 4 Stück

Art.-Nr. 17021

### Verbindungen

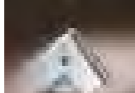
 Eckverbinder für 2-Kanal-Schiene FLACH  
Zum Erstellen von Rahmen  
Mit Spannungsmöglichkeit, Aluminium  
Inkl. Schraube und Mutter

Art.-Nr. 17012

 Eckverbinder für 2-Kanal-Schiene RUND  
Zum Erstellen von Rahmen  
Mit Spannungsmöglichkeit, Aluminium  
Inkl. Schraube und Mutter

Art.-Nr. 17013

 Schienenverbinder  
Passend für alle Kederkanäle  
Stahl verzinkt  
Inkl. 6-Kant-Schlüssel + Klemmschrauben

Art.-Nr. 17022

 Schienenverbinder mit Gelenk  
Zur Bildung von Rahmen  
Stahl verzinkt  
Inkl. 6-Kant-Schlüssel + Klemmschrauben

Art.-Nr. 17023

### Wandbefestigungen

 Aufhängung für OBEN/UNTEN  
Grundplatte und Aufhängung  
Spannweg bis zu 30 mm  
Aluminium silber eloxiert

Art.-Nr. 17050

 Boden-/Deckenhalter  
mit seitlichem Seilausgang  
Zum Spannen des Seiles  
Messing vernickelt

Art.-Nr. 17039

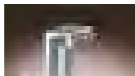
 Aufhängung einfach  
Aluminium silber eloxiert  
Inkl. 6-Kant-Schraube und Dübel

Art.-Nr. 17051

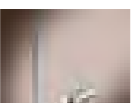
 Seilhalter  
Für alle Kederkanäle  
Als Aufhängung mit Edelstahlseil 1,5 mm  
Inkl. 6-Kant-Schlüssel

Art.-Nr. 17030

## Systembeispiele



Komplettes System:  
Kederschiene 17 x 44 mm  
Eckverbinder  
Stoffbanner Eurodeko  
200 g/m<sup>2</sup> 150 x 100 cm



Komplettes System:  
Kederschiene 17 x 44 mm  
Eckverbinder  
Meshbanner 400 x 600 cm



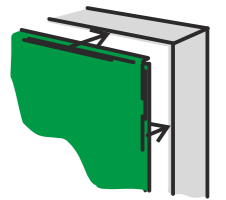

Bannerlifter



Bannerlifter wird als Bausatz geliefert inklusive Zubehör, Motor, Steuerung und Fernbedienung.

## Bannerlifter Basic

**Beschreibung** ohne Licht Größe frei wählbar Outdoor benutzen

<b>Artikel-Nr.</b>	Nr. 16002, Bannerlifter Basic
<b>Beschreibung</b>	Großbanner-Rahmen, bei dem die Werbepläne von unten hochgekurbelt wird
<b>Besonders geeignet für</b>	Große Banner an Fassaden
<b>Vorteile</b>	Auch große Werbeplänen können ohne Leiter oder Arbeitsbühne montiert werden, wenn der untere Teil des Planenlifters sich in Bodennähe befindet
<b>Größe frei wählbar bis</b>	6,00 m Breite und 5,00 m Höhe
<b>Ausleuchtung LED</b>	ohne
<b>Lieferzeit</b>	15 Werkstage
<b>Empfohlenes Zubehör</b>	keines
<b>Alternatives Produkt</b>	Bannerlifter Easy, rechte Seite oder Drag&Drop Rahmen, <b>Seite 66 bis Seite 69</b>
<b>Werbeaufdruck</b>	Digital bedruckte Werbepläne, Nr. 85051, <b>Seite 121</b>

K2017

## Bannerlifter Easy

**Beschreibung** ohne Licht Größe frei wählbar Indoor benutzen

<b>Artikel-Nr.</b>	Nr. 16003, Bannerlifter Easy
<b>Beschreibung</b>	Großbanner-Rahmen, bei dem die Werbepläne von unten mit einem Motor transportiert wird
<b>Besonders geeignet für</b>	Große Banner an Fassaden
<b>Vorteile</b>	Auch große Werbeplänen können ohne Leiter oder Arbeitsbühne montiert werden, wenn der untere Teil des Planenlifters sich in Bodennähe befindet
<b>Größe frei wählbar bis</b>	6,00 m Breite und 5,00 m Höhe
<b>Ausleuchtung LED</b>	ohne
<b>Lieferzeit</b>	15 Werkstage
<b>Empfohlenes Zubehör</b>	keines
<b>Alternatives Produkt</b>	Bannerlifter Basic, linke Seite oder Drag&Drop Rahmen, <b>Seite 66 bis Seite 69</b>
<b>Werbeaufdruck</b>	Digital bedruckte Werbepläne, Nr. 85051, <b>Seite 121</b>

K2017

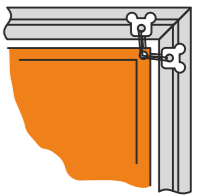
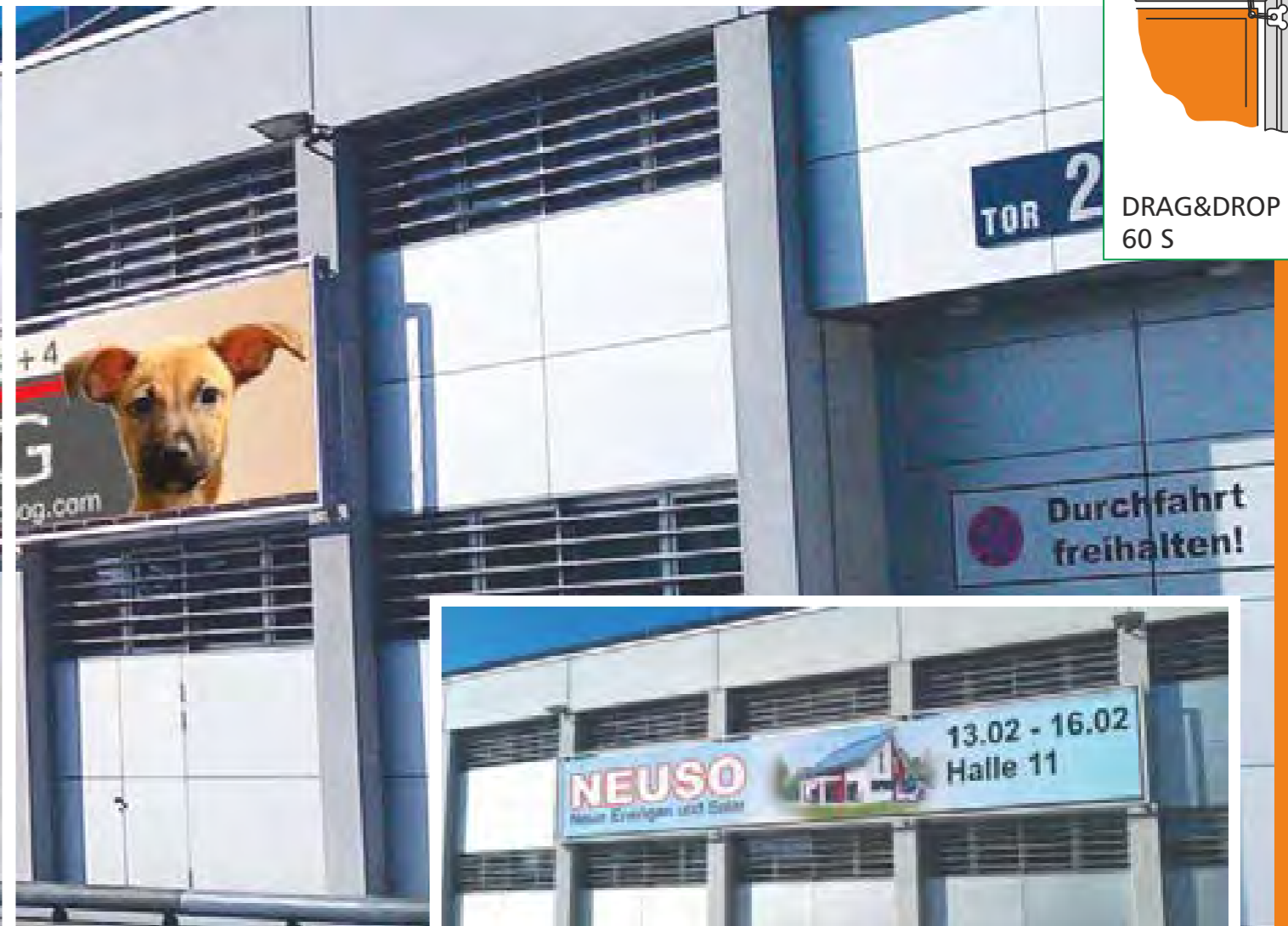

DRAG&DROP  
60 S



Für einen kompletten Rahmen benötigen Sie:  
Die Rohre Art.-Nr.: 1630 + 4 Stück Ecken + 4 Stück Wandhalter Alu-Klammer oder Alu-Klammer basic



## Drag & Drop Rahmen 60 S

**Beschreibung** ohne Licht Größe frei wählbar Outdoor benutzen

<b>Artikel-Nr.</b>	Nr. 1630 bis Nr. 1633, Drag&Drop 60 S Großbanner-Rahmen
<b>Beschreibung</b>	Großbanner-Rahmen mit speziellen Halterungen für das Banner
<b>Besonders geeignet für</b>	Große Banner an Fassaden
<b>Vorteile</b>	Große Werbepläne schnell und einfach montieren, gutes Preis-Leistungsverhältnis
<b>Größe frei wählbar bis</b>	10,00 m Breite und 10,00 m Höhe
<b>Ausleuchtung LED</b>	ohne
<b>Lieferzeit</b>	5 Werktage
<b>Empfohlenes Zubehör</b>	Beleuchtung Lichtrohr, <a href="#">Seite 105</a>
<b>Alternatives Produkt</b>	Drag&Drop 76 auf <a href="#">Seite 68</a> , Sign-Ware System auf <a href="#">Seite 62</a>
<b>Werbeaufdruck</b>	Digital bedruckte Werbepläne, Nr. 85051, <a href="#">Seite 121</a> oder digital bedruckte Meshplane, Nr. 85052, <a href="#">Seite 121</a>



Mausbinder in die Nut des Rohres stecken



Seil durch die Öse der Werbeplane ziehen



Am Mausbinder belegen, fertig



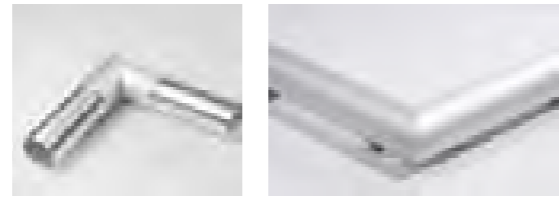

Drag&Drop Ecke Rahmen von vorn



Wandhalter Alu-Klammer, 60 mm Wandabstand, Sockelplatte 80x150 mm  
 Wandhalter Alu-Klammer basic, 60 mm Wandabstand



Lichtrohr Slim

**Für einen kompletten Rahmen benötigen Sie:**  
 Die Rohre Art.-Nr.: 1610  
 (Rohrlänge ist gleich Länge/Höhe der Werbeplane)  
 + 4 Stück Ecken  
 + 4 Stück Wandhalter Alu-Klammer oder Alu-Klammer basic

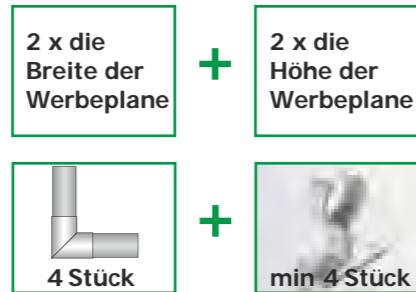

## Drag & Drop Rahmen 76

**Beschreibung** ohne Licht Größe frei wählbar Outdoor benutzen

Artikel-Nr.	Nr. 1610 bis Nr. 1603, Drag&Drop 76 Großbanner-Rahmen
Beschreibung	Großbanner-Rahmen, der für große Formate geeignet ist
Besonders geeignet für	Große Banner an Fassaden
Vorteile	Große Werbeplanen schnell und einfach montieren, gutes Preis-Leistungsverhältnis
Größe frei wählbar bis	12,00 m Breite und 12,00 m Höhe
Ausleuchtung LED	ohne
Lieferzeit	5 Werktage
Empfohlenes Zubehör	Beleuchtung Lichtrohr, siehe Abbildung oben
Alternatives Produkt	Drag&Drop 60 S auf Seite 66, Sign-Ware System auf Seite 62
Werbeaufdruck	Digital bedruckte Werbeplane, Nr. 85051 auf Seite 121 oder digital bedruckte Meshplane, Nr. 85052 auf Seite 121

K2017

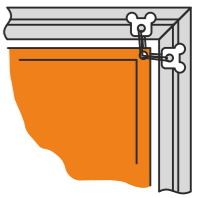

DRAG&DROP 76

K2017





Stahlstandpfosten mit Knotenblechen und Sockelplatte, verzinkt.



Expanderseil-Systeme innen



Stahlseilverstrebungen

**Das komplette System besteht aus:**

- 4 x Stahlstandpfosten mit Knotenblechen und Sockelplatte, verzinkt.
  - 4 x Standpfosten, 100 x 4 mm Aluminium Rundrohr mit Abdeckkappe
  - 8 x Drag&Drop-Strebe waagrecht, 76 x 3 mm
  - Komplette Expanderseilsysteme mit Haken
  - 4 x Stahlseilverstrebungen mit Terminal
- Das System wird als Bausatz geliefert.



Ankerkorb



Lichtrohr Slim

Optional erhalten Sie 4 Ankerkörper für die Fundamentmontage.

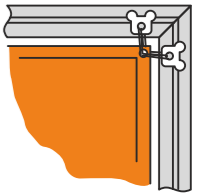

DRAG&DROP  
76 Quatro



**Drag & Drop Rahmen Quadro**

**Beschreibung** ohne Licht Größe frei wählbar Outdoor benutzen

<b>Artikel-Nr.</b>	Nr. 1650 Drag&Drop Quadro
<b>Beschreibung</b>	Großbanner-Rahmen als vierseitige Standversion
<b>Besonders geeignet für</b>	Große Banner frei stehend
<b>Vorteile</b>	Große Werbepanen schnell und einfach montieren, gutes Preis-Leistungsverhältnis
<b>Größe frei wählbar bis</b>	3,50 m Breite und 4,00 m Höhe
<b>Ausleuchtung LED</b>	ohne
<b>Lieferzeit</b>	15 Werktage
<b>Empfohlenes Zubehör</b>	Ankerkörbe, Nr. 51001, Abbildung <b>Seite 68</b> , Beleuchtung Lichtrohr, siehe Abbildung oben
<b>Alternatives Produkt</b>	Drag&Drop Stand auf <b>Seite 72</b>
<b>Werbeaufdruck</b>	Digital bedruckte Werbepanene, Nr. 85051, <b>Seite 121</b> oder digital bedruckte Meshplane, Nr. 85052, <b>Seite 121</b>





Maximale Höhe: 4,0 m

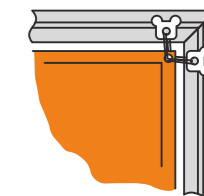

DRAG&DROP  
76 Stand



## Drag & Drop Rahmen Stand 76

**Beschreibung** ohne Licht Größe frei wählbar Outdoor benutzen

<b>Artikel-Nr.</b>	Nr. 1610 bis Nr. 1618, Drag&Drop Stand 76
<b>Beschreibung</b>	Großbanner-Rahmen als Standversion mit Stahlpfosten
<b>Besonders geeignet für</b>	Freistehende, große Werbefläche, Bauschild
<b>Vorteile</b>	Große Werbepläne schnell und einfach montieren, gutes Preis-Leistungsverhältnis
<b>Größe frei wählbar bis</b>	5,00 m Breite und 4,00 m Höhe
<b>Ausleuchtung LED</b>	ohne
<b>Lieferzeit</b>	8 Werktage
<b>Empfohlenes Zubehör</b>	Beleuchtung Lichtrohr, siehe Abbildung oben
<b>Alternatives Produkt</b>	Stand Schild, Stahl auf <b>Seite 74</b>
<b>Werbeaufdruck</b>	Digital bedruckte Werbepläne, Nr. 85051, <b>Seite 121</b> oder digital bedruckte Meshplane, Nr. 85052, <b>Seite 121</b>



Alu-Klammer Stand  
Klemmt das Drag&Drop  
Rohr



Die Aluklammer wird an  
die Lasche des Pfostens  
geschraubt.



Elegante Optik: Pfosten,  
Drag&Drop Rahmen Stand  
und Werbepläne

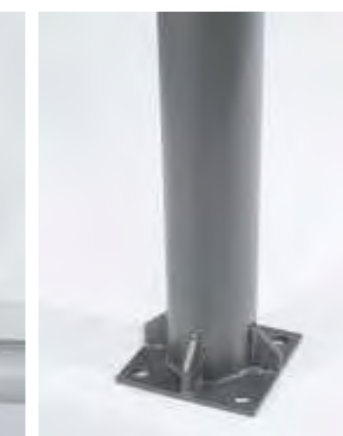

Sockelplatte mit Knoten-  
blechen und 16 mm  
Bohrungen.



Ecke, Aluminium, 80 mm  
Wandabstand - Der Rahmen kann  
auch ohne Wandabstand montiert  
werden

Spezial Gummibänder  
Schwarz, UV-beständig, ca.  
60 mm

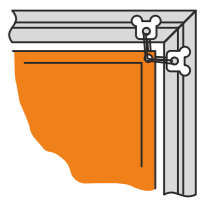

DRAG&DROP  
Edge



## Drag & Drop Edge

**Beschreibung** ohne Licht Größe frei wählbar Outdoor benutzen

<b>Artikel-Nr.</b>	Nr. 1640 bis Nr. 1644, Drag&Drop Edge
<b>Beschreibung</b>	Großbanner-Rahmen, bei dem die Befestigung der Werbeplane nicht sichtbar ist
<b>Besonders geeignet für</b>	Große Banner an Fassaden
<b>Vorteile</b>	Große Werbeplane schnell und einfach montieren, gutes Preis-Leistungsverhältnis
<b>Größe frei wählbar bis</b>	5,00 m Breite und 4,00 m Höhe
<b>Ausleuchtung LED</b>	ohne
<b>Lieferzeit</b>	8 Werktage
<b>Empfohlenes Zubehör</b>	Beleuchtung Lichtrohr, siehe Abbildung <b>Seite 105</b>
<b>Alternatives Produkt</b>	Drag&Drop Rahmen auf <b>Seite 72</b> und <b>70</b>
<b>Werbeaufdruck</b>	Digital bedruckte Werbeplane, Nr. 85051, <b>Seite 121</b> oder digital bedruckte Meshplane, Nr. 85052, <b>Seite 121</b>

K2017

K2017

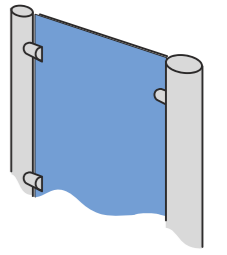

Schildsysteme



# SCHILDER und EINZELBUCHSTABEN



## Wall-out Aluminium

**Beschreibung** ohne Licht Größe frei wählbar Outdoor benutzen

<b>Artikel-Nr.</b>	Nr. 17712 bis Nr. 17715, Wallout Aluminium
<b>Beschreibung</b>	Doppelte Aluminiumstange mit Sockelplatte und Spannvorrichtung
<b>Besonders geeignet für</b>	Banner an Fassaden, die von der Seite gesehen werden sollen
<b>Vorteile</b>	Günstige Möglichkeit, Werbeplänen in Hochformaten an Fassaden zu befestigen



LED Doppelstrahler

## Wall-out Edelstahl

**Beschreibung** ohne Licht Größe frei wählbar Outdoor benutzen

<b>Artikel-Nr.</b>	Nr. 17702 bis Nr. 17705, Wallout Edelstahl
<b>Beschreibung</b>	Doppelte Edelstahlstange mit Sockelplatte und Spannvorrichtung
<b>Besonders geeignet für</b>	Banner an Fassaden, die von der Seite gesehen werden sollen
<b>Vorteile</b>	Günstige Möglichkeit, Werbeplänen in Hochformaten an Fassaden zu befestigen

<b>Größe</b>	Bannerbreite 50, 60, 80 und 100 cm, Bannerhöhe: bis 3,50 m
<b>Ausleuchtung LED</b>	ohne
<b>Lieferzeit</b>	5 Werktage

<b>Empfohlenes Zubehör</b>	LED-Doppelstrahler, Nr. 5565, siehe Abbildung oben
<b>Alternatives Produkt</b>	Wall-out Aluminium, Nr. 17712, siehe Abbildung oben
<b>Werbeaufdruck</b>	Digital bedruckte Werbepläne, Nr. 85051, Seite 121

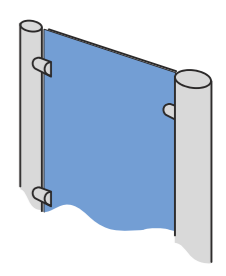

Wall-Out



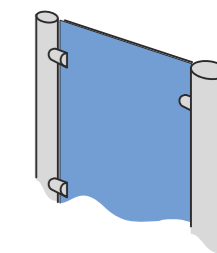

Wall-Out Stahl

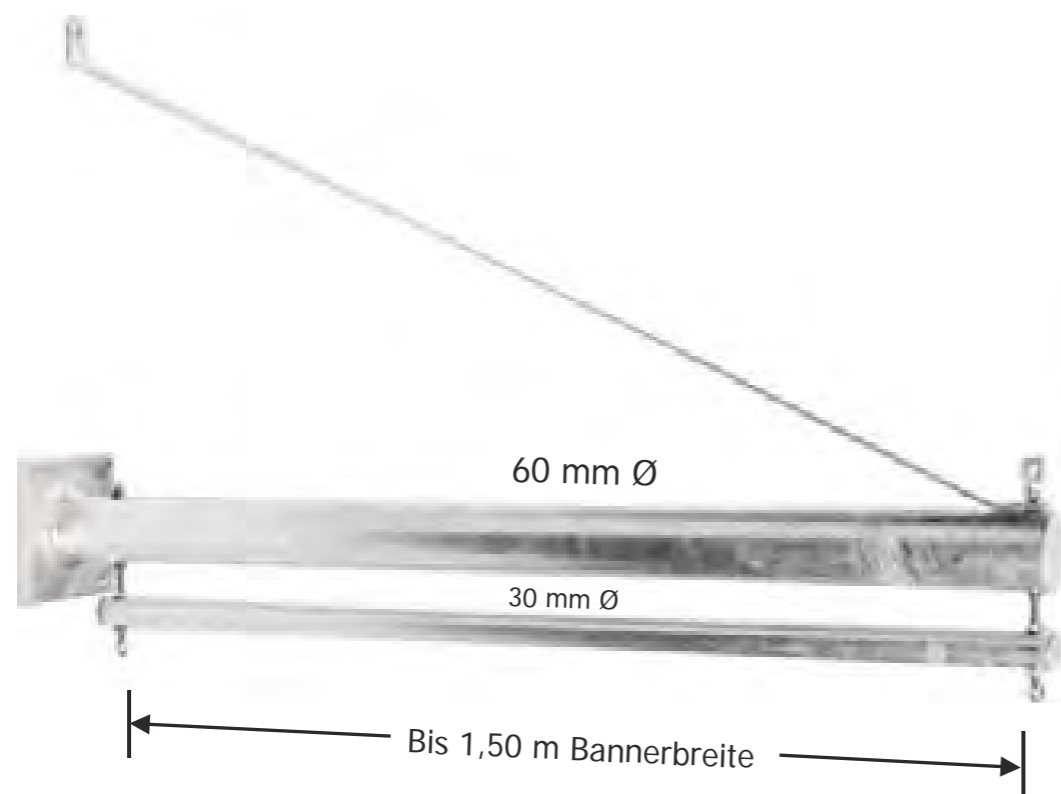

**Edelstahlseil für die seitliche  
Abspannung mit Terminals**

4 mm Edelstahlseil mit 2  
Terminals. Preis gilt für 2  
Stahlseile (1 VE)



## Wall-out Stahl

**Beschreibung** ohne Licht Größe frei wählbar Outdoor benutzen

<b>Artikel-Nr.</b>	Nr. 17901 bis Nr. 17904, Wallout Stahl, verzinkt
<b>Beschreibung</b>	Doppelte Stahlstange mit Sockelplatte und Spannvorrichtung
<b>Besonders geeignet für</b>	Banner an Fassaden, die von der Seite gesehen werden sollen
<b>Vorteile</b>	Günstige Möglichkeit, große Werbepläne in Hochformaten an Fassaden zu befestigen
<b>Größe frei wählbar bis</b>	Bannerbreite 80, 60, 100, 120 und 150 cm, Bannerhöhe: bis 5,50 m
<b>Ausleuchtung LED</b>	ohne
<b>Lieferzeit</b>	8 Werktage
<b>Empfohlenes Zubehör</b>	Edelstahlseil für die seitliche Abspannung, Nr. 17941 bis 17944
<b>Alternatives Produkt</b>	Wall-out Aluminium, Nr. 17712, <b>Seite 78</b>
<b>Werbeaufdruck</b>	Digital bedruckte Werbepläne, Nr. 85051, <b>Seite 121</b>

K2017



K2017



Wandhalter aus Edelstahl



Edelstahl-LED-Strahler

## Wall-on

**Beschreibung** ohne Licht Größe frei wählbar Outdoor benutzen

<b>Artikel-Nr.</b>	Nr. 17717 bis Nr. 17719 Wall-on Edelstahl
<b>Beschreibung</b>	Doppelte Edelstahlstange mit Sockelplatte und Spannvorrichtung
<b>Besonders geeignet für</b>	Banner an Fassaden
<b>Vorteile</b>	Elegantes System, um Werbeplanen anzubringen
<b>Größe frei wählbar bis</b>	Bannerbreite 80, 60 und 100 cm, Bannerhöhe: bis 3,50 m
<b>Ausleuchtung LED</b>	ohne
<b>Lieferzeit</b>	8 Werktage
<b>Empfohlenes Zubehör</b>	Edelstahl-LED-Strahler, Nr. 5566
<b>Alternatives Produkt</b>	Dibond-Schild auf <a href="#">Seite 106</a>
<b>Werbeaufdruck</b>	Digital bedruckte Werbeplane, Nr. 85051, <a href="#">Seite 121</a>

K2017

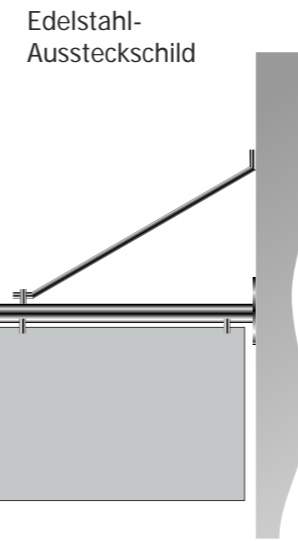

LED Doppelstrahler 2 x 3 Watt

## Edelstahl-Aussteckschild

**Beschreibung** ohne Licht Größe frei wählbar Outdoor benutzen

<b>Artikel-Nr.</b>	Nr. 6401 Edelstahl-Aussteckschild
<b>Beschreibung</b>	Edelstahlrundrohr mit Sockelplatte und Schildaufnahmen
<b>Besonders geeignet für</b>	Keine Aussteckschilder an der Fassade
<b>Vorteile</b>	Elegante Optik
<b>Größe frei wählbar bis</b>	bis Auslage 60 cm
<b>Ausleuchtung LED</b>	ohne
<b>Lieferzeit</b>	5 Werktage
<b>Empfohlenes Zubehör</b>	Dibond-Schild und Doppelstrahler LED, 2 x 3 Watt
<b>Alternatives Produkt</b>	Wall-out Edelstahl auf <a href="#">Seite 78</a>
<b>Werbeaufdruck</b>	Beschriftung auf <a href="#">Seite 107</a>

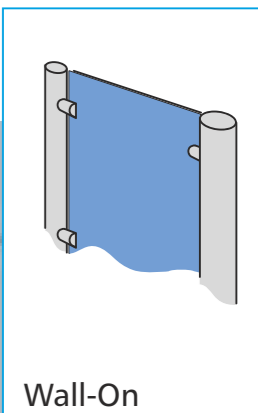

Wall-On

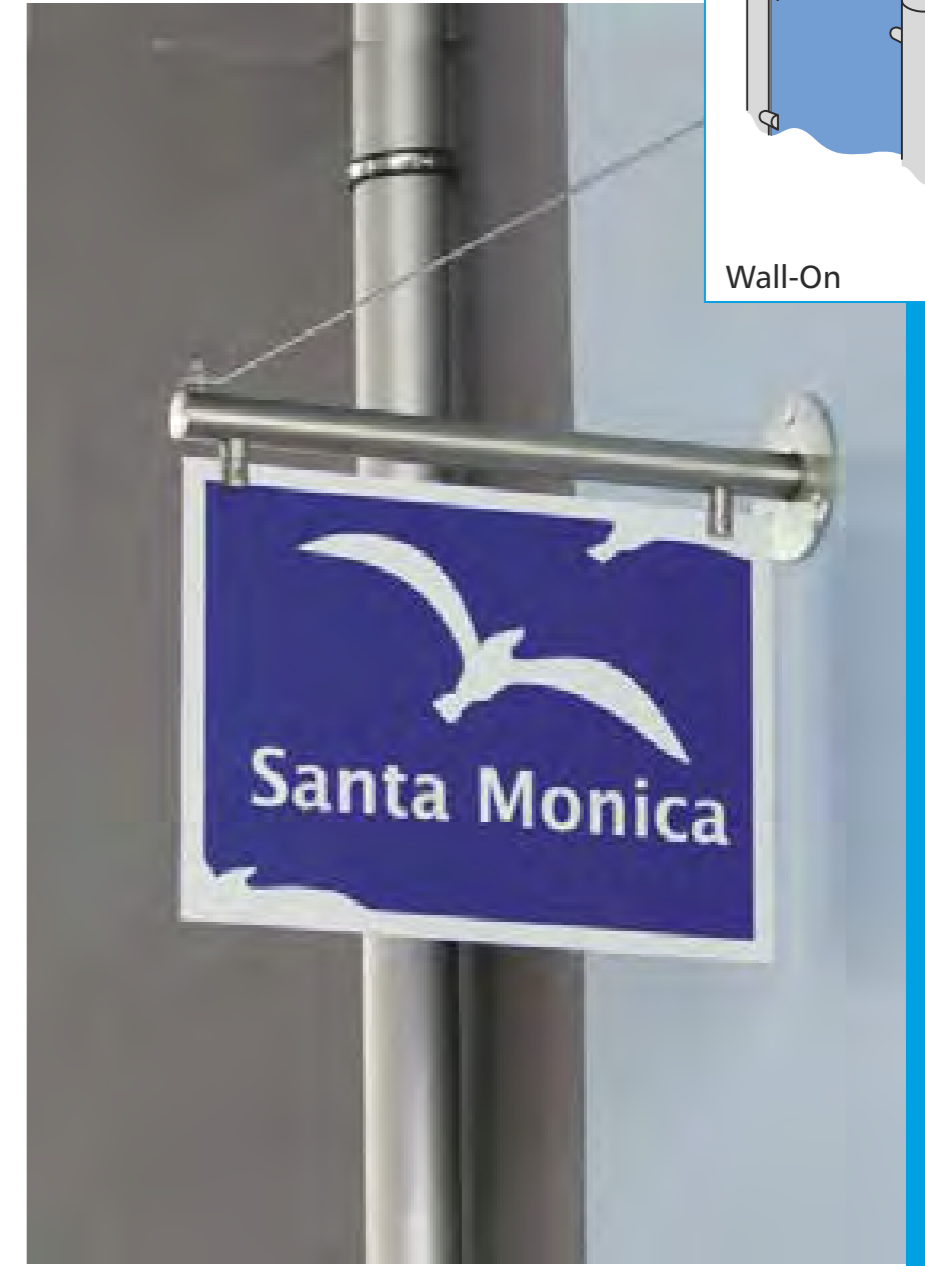

K2017



Tischschild 155 x 80 mm

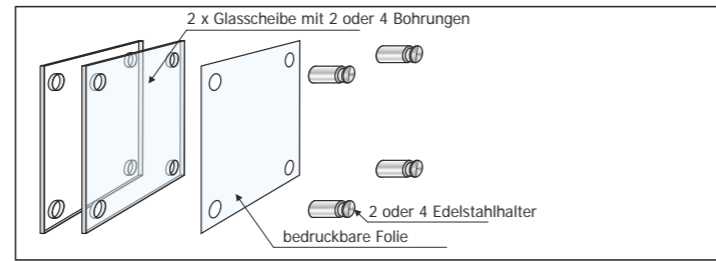

## Glasschilder Vetro

**Beschreibung** ohne Licht Größen wie angegeben Indoor benutzen

<b>Artikel-Nr.</b>	No. <b>63413</b> Glasschild, 2 Halter, 130 x 130 x 8 mm
	No. <b>63410</b> Glasschild, 2 Halter, 100 x 160 x 8 mm
	No. <b>63420</b> Glasschild, 4 Halter, 130 x 200 x 8 mm
	No. <b>63415</b> Glasschild, 4 Halter, 150 x 150 x 8 mm
	No. <b>63421</b> Glasschild, 4 Halter, DIN A 4
	No. <b>63428</b> 1 x 8 mm, 4 Halter, DIN A 4
	No. <b>63429</b> 1 x 8 mm, 4 Halter, DIN A 3
	No. <b>63460</b> 1 x 8 mm, 4 Halter, DIN A 2
	No. <b>63480</b> Tischschild, 2 H., 155 x 80 x 8 mm

<b>Beschreibung</b>	Doppelte Glasschilder mit Beschriftungseinlage und Edelstahlhaltern
<b>Besonders geeignet für</b>	Türschilder in Büro und Verwaltung
<b>Vorteile</b>	Zeitlose Optik, einfacher Wechsel der Beschriftung
<b>Größe</b>	siehe oben
<b>Ausleuchtung LED</b>	ohne
<b>Lieferzeit</b>	2 Werktage
<b>Empfohlenes Zubehör</b>	keines
<b>Alternatives Produkt</b>	Schilder Alko, nächste Seite
<b>Werbeaufdruck</b>	ohne oder Beschriftung Farbfolie, <b>Seite 107</b>

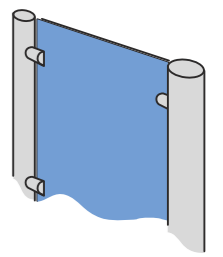

Innenschilder Vetro





Schild, 150 x 153 mm



Aussteckschild, 150 x 150 mm

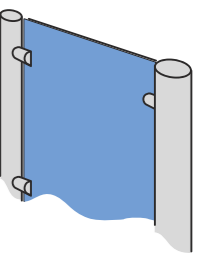

Innenschilder Alko

## Innenschilder Alko

**Beschreibung** ohne Licht Größen wie angegeben Indoor benutzen

<b>Artikel-Nr.</b>	Nr. <b>6351</b> Innenschild Alko, 150 x 57 mm Nr. <b>6352</b> Innenschild Alko, 150 x 79 mm Nr. <b>6353</b> Innenschild Alko, 150 x 110 mm Nr. <b>6354</b> Innenschild Alko, 150 x 153 mm Nr. <b>63543</b> Innenschild Alko, 150 x 215 mm Nr. <b>6355</b> Innenschild Alko, 297 x 215 mm Nr. <b>6356</b> Innenschild Alko, 420 x 290 mm Nr. <b>6357</b> Aussteckschild beidseitig 150 x 150 mm Nr. <b>6358</b> Tischaufsteller, 150 x 57 mm
<b>Beschreibung</b>	Aluminium-Schilder mit Kunststoffkappen und gewölbter Front
<b>Besonders geeignet für</b>	Türschilder in Büro und Verwaltung
<b>Vorteile</b>	Zeitlose Optik, einfacher Wechsel der Beschriftung
<b>Größe</b>	siehe oben
<b>Ausleuchtung LED</b>	ohne
<b>Lieferzeit</b>	2 Werktage
<b>Empfohlenes Zubehör</b>	keines
<b>Alternatives Produkt</b>	Schilder Vetro auf <b>Seite 85</b>
<b>Werbeaufdruck</b>	ohne





Edelstahlpfosten mit verdecktem Aluminium-Rohrrahmen und Frontplatte Aluverbund, weiß, keine sichtbaren Halter

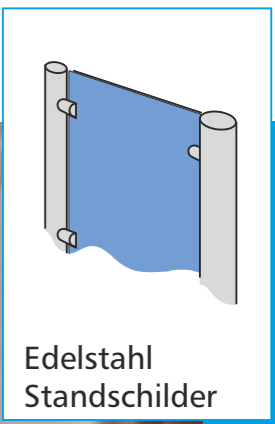

Produktbeispiele



Edelstahl-Standschild mit Alurohrrahmen

**Beschreibung** ohne Licht Größe frei wählbar Outdoor benutzen

<b>Artikel-Nr.</b>	Nr. 6406 bis Nr. 6410 Edelstahl-Standschild mit Alurohrrahmen
<b>Beschreibung</b>	Edelstahlpfosten, 42 oder 60 mm, mit Aluminiumrohrrahmen, lackiert
<b>Besonders geeignet für</b>	Stand Schild für Praxen oder Kanzleien
<b>Vorteile</b>	Günstiges Werbeschild, lange Lebensdauer
<b>Größe frei wählbar bis</b>	Schildbreite bis 120 cm, Stand Schildhöhe bis 2,0 m
<b>Ausleuchtung LED</b>	ohne
<b>Lieferzeit</b>	5 Werktage
<b>Empfohlenes Zubehör</b>	keines
<b>Alternatives Produkt</b>	Edelstahl-Standschild mit Schildhaltern auf <b>Seite 90</b>
<b>Werbeaufdruck</b>	Digital bedruckte Folie H 50 auf <b>Seite 116</b> oder Beschriftung auf <b>Seite 107</b>



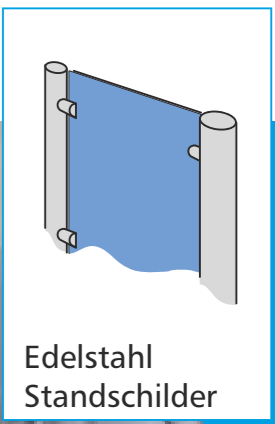

Edelstahl Standschilder

Produktbeispiele

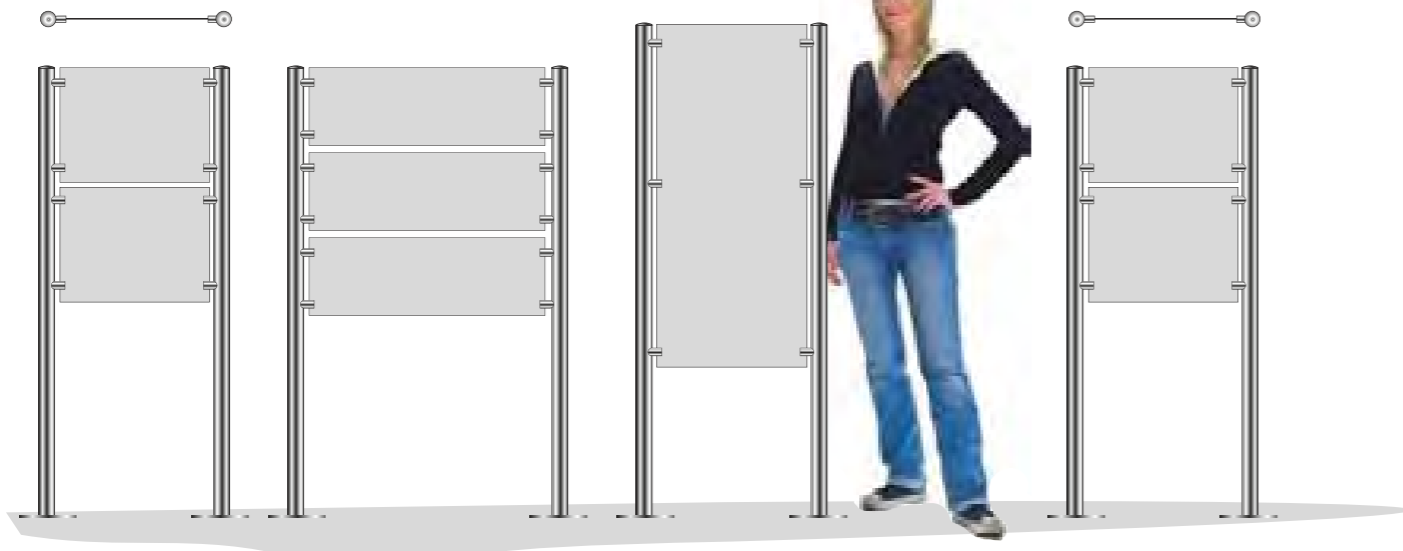

Edelstahl Standschild

**Beschreibung** ohne Licht Größe frei wählbar Outdoor benutzen

Artikel-Nr.	Nr. 6404 und 6405 Edelstahl-Standschild mit Schildhaltern
Beschreibung	Edelstahlpfosten, 42 oder 60 mm, mit Schildhaltern und Dibondtafel
Besonders geeignet für	Standschild für Praxen oder Kanzleien
Vorteile	Günstiges Werbeschild, lange Lebensdauer
Größe frei wählbar bis	Schildbreite bis 0,80 m, Standschildhöhe bis 2,0 m
Ausleuchtung LED	ohne
Lieferzeit	5 Werktage
Empfohlenes Zubehör	keines
Alternatives Produkt	Edelstahl-Standschild mit Aluminium-Rohrrahmen auf Seite 88
Werbeaufdruck	Digital bedruckte Folie H 50 auf Seite 116 oder Beschriftung auf Seite 107



**Schildhalter  
Genf**

**Schildhalter Genf**

Verwendung outdoor und indoor

Mat.: Edelstahl, roh

Durchmesser 15, 25 oder 40 mm  
Wandabstand 18,5, 25 oder 40 mm  
Bohrung 9, 13 oder 16 mm  
Plattenstärke: 3-13, 5-18 oder 6-20 mm

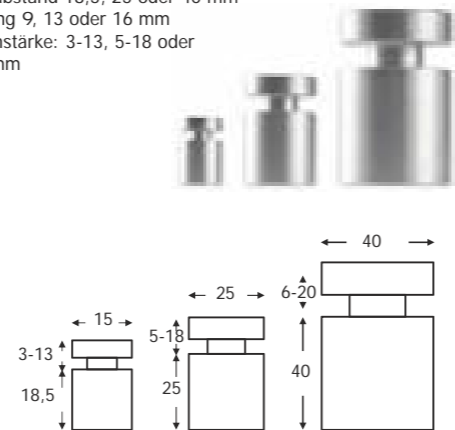

**Schildhalter**

**Beschreibung** ohne Licht Größe frei wählbar Outdoor und Indoor benutzen

<b>Artikel-Nr.</b>	Nr. 6855 und nr. 6856 Schildhalter Genf
<b>Beschreibung</b>	Edelstahl-Schildhalter
<b>Besonders geeignet für</b>	Befestigung von Schilder an der Fassade
<b>Vorteile</b>	Elegante und einfache Befestigung von Schildern
<b>Größen</b>	15 x 18,5 mm und 15 x 22 mm (Durchmesser x Wandabstand)
<b>Ausleuchtung LED</b>	ohne
<b>Lieferzeit</b>	2 Werktage
<b>Empfohlenes Zubehör</b>	Acrylglas-Schilder auf der rechten Seite
<b>Alternatives Produkt</b>	Dibond-Schilder auf <b>Seite 106</b>
<b>Werbeaufdruck</b>	Beschriftung auf <b>Seite 107</b>

K2017

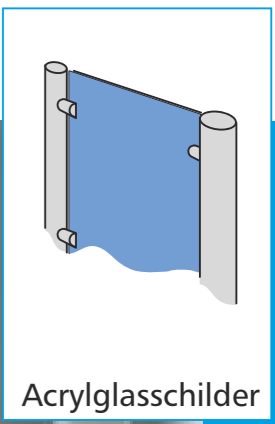

Acrylglaschilder



Acrylglaschild mit polierter, gerader Kante



Acrylglaschild mit polierter, runder Kante



Acrylglaschild mit polierter Kante mit Facettenschliff, achteckig

**Beschreibung** ohne Licht Größe frei wählbar Outdoor benutzen

<b>Artikel-Nr.</b>	Nr. 3515 Acrylglas-Schilder in verschiedenen Ausführungen
<b>Beschreibung</b>	Klare Acrylglas-Schilder mit polierter Kante
<b>Besonders geeignet für</b>	Kanzleien oder Praxen
<b>Vorteile</b>	Elegante Optik, klare Werbeaussage
<b>Größe frei wählbar bis</b>	800 x 800 mm, Schildstärke: 10 mm
<b>Ausleuchtung LED</b>	ohne
<b>Lieferzeit</b>	15 Werktage
<b>Empfohlenes Zubehör</b>	Edelstahl-Schildhalter, linke Seite
<b>Alternatives Produkt</b>	Dibond-Schilder auf <b>Seite 106</b>
<b>Werbeaufdruck</b>	Beschriftung auf <b>Seite 107</b>

K2017





Kunststoff-Kappe oben

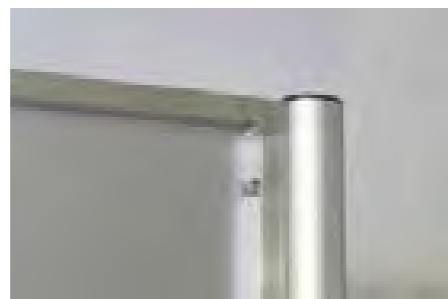

Rahmen hinter dem Schild

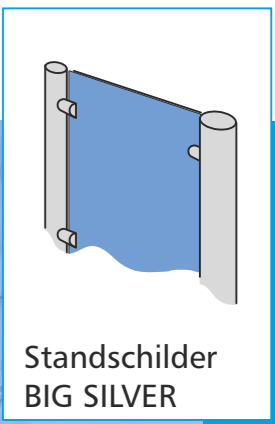

Standschilder  
BIG SILVER

## Standschild Big Silver

**Beschreibung** ohne Licht Größe frei wählbar Outdoor benutzen

<b>Artikel-Nr.</b>	Nr. 61011 bis Nr. 61020, Standschilder Big-Silver, einseitig oder zweiseitig
<b>Beschreibung</b>	Einseitige oder beidseitige Aluminium-Standschilder, silber eloxiert, mit Aluminium-Rohrrahmen
<b>Besonders geeignet für</b>	Hinweisschilder, Schilder in der Einfahrt zu Gewerbeimmobilien, allgemeine Schilder
<b>Vorteile</b>	Einfaches System, gutes Preis-Leistungsverhältnis, zeitlose Optik, einfache Montage
<b>Größe frei wählbar bis</b>	Schildbreite 1,5 m und Schildhöhe 3,0 m, max. 3 Quadratmeter Schildfläche, max. Höhe Pfosten 3,5 m
<b>Ausleuchtung LED</b>	ohne
<b>Lieferzeit</b>	5 Werktage
<b>Empfohlenes Zubehör</b>	Lichtrohr Slim, Nr. 5530, siehe Abbildung oben
<b>Alternatives Produkt</b>	Edelstahl Standschilder, <a href="#">Seite 88</a> und <a href="#">Seite 90</a>
<b>Werbeaufdruck</b>	Digitaldruck Folie H 50 auf <a href="#">Seite 116</a> oder Beschriftung mit Farbfolien, <a href="#">Seite 107</a>





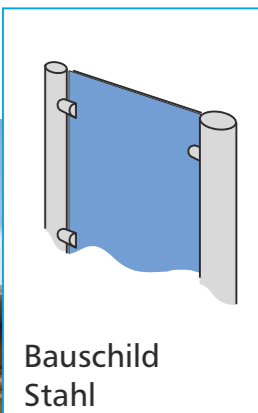

Bauschild Stahl



Stahlpfosten, lackiert

## Bauschild Stahl



**Beschreibung** ohne Licht Größe frei wählbar Outdoor benutzen

<b>Artikel-Nr.</b>	Nr. 6121 und Nr. 6123 Schild mit Rohrrahmen und Stahlpfosten
<b>Beschreibung</b>	Einseitige oder beidseitige Stand-Schilder für große Formate
<b>Besonders geeignet für</b>	Bauschilder
<b>Vorteile</b>	Einfaches System, gutes Preis-Leistungsverhältnis, zeitlose Optik, einfache Montage
<b>Größe frei wählbar bis</b>	Schildbreite 6,0 m und Schildhöhe 3,0 m, max. Höhe Pfosten 4,5 m
<b>Ausleuchtung LED</b>	ohne
<b>Lieferzeit</b>	8 Werktage
<b>Empfohlenes Zubehör</b>	Lichtrohr Slim, Nr. 5530, auf Seite 105
<b>Alternatives Produkt</b>	Drag&Drop Stand auf Seite 72
<b>Werbeaufdruck</b>	Digitaldruck H 50 auf Seite 116 oder Beschriftung mit Farbfolien, Seite 107





## Pfeilschilder

**Beschreibung**  ohne Licht  Größe frei wählbar  Outdoor benutzen

<b>Artikel-Nr.</b>	Nr. 62122 bis Nr. 62126, Pfeilschild, Dibond 3 mm, gefräst
<b>Beschreibung</b>	Gefräste Dibondschilder in Pfeilform
<b>Besonders geeignet für</b>	Hinweisschilder
<b>Vorteile</b>	Einfaches System
<b>Größe frei wählbar bis</b>	1450 x 450 mm
<b>Ausleuchtung LED</b>	ohne
<b>Lieferzeit</b>	5 Werktage
<b>Empfohlenes Zubehör</b>	Rohrschelle und Rohrpfosten, Seite rechts
<b>Alternatives Produkt</b>	Dibond-Schilder, <b>Seite 106</b>
<b>Werbeaufdruck</b>	Digitaldruck Folie H 50 auf <b>Seite 116</b> oder Beschriftung mit Farbfolien, <b>Seite 107</b>

K2017

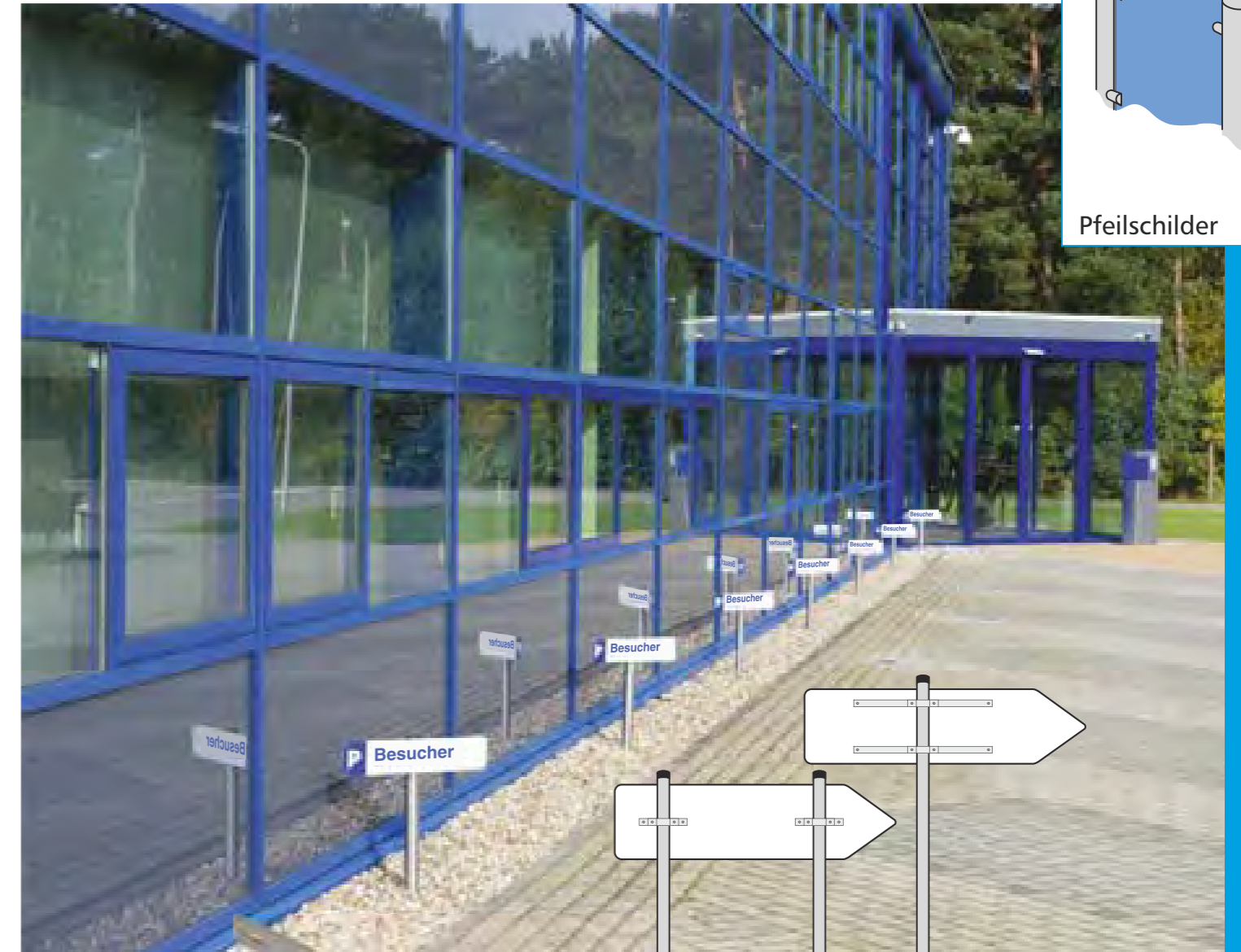

Pfeilschilder



Rohrschelle

Rohrpfosten Stahl verzinkt

**Beschreibung**  Outdoor benutzen

<b>Artikel-Nr.</b>	No. <b>62132</b> Rohrpfosten Stahl, verzinkt 3 m, 60 mm No. <b>62156</b> Rohrschelle 70 mm für 60 mm Rohr No. <b>62135</b> Rohrschelle 350 mm für 60 mm Rohr No. <b>62166</b> Rohrschelle 500 mm für 60 mm Rohr
<b>Lieferzeit</b>	2 Werktage
<b>Empfohlenes Zubehör</b>	Pfeilschilder, Seite links
<b>Alternatives Produkt</b>	keines
<b>Werbeaufdruck</b>	ohne

K2017



Durchgefärbte Buchstaben aus Acrylglas, 8 mm

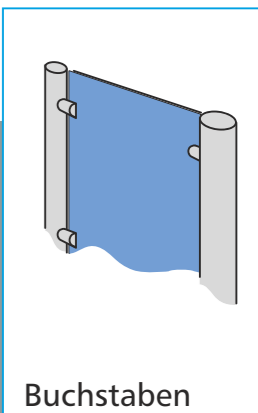
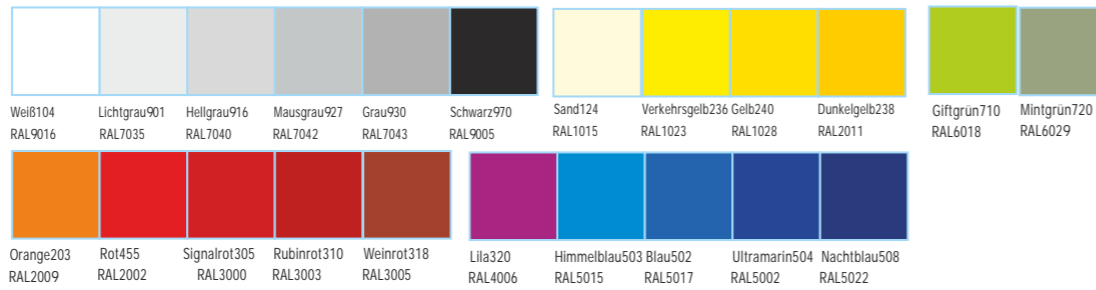

Buchstaben



## Einzelbuchstaben Acrylglas

**Beschreibung** ohne Licht Größe frei wählbar Outdoor und Indoor benutzen

<b>Artikel-Nr.</b>	Nr. 5350, Einzelbuchstaben aus Acrylglas, 8 mm, durchgefärbt
<b>Beschreibung</b>	8 mm Acrylglas nach Ihren Daten gefräst
<b>Besonders geeignet für</b>	Buchstaben, Logos im Shop oder an der Fassade
<b>Vorteile</b>	Hochwertige Optik, sehr lange Haltbarkeit
<b>Größe frei wählbar bis</b>	Breite 1,0 m und Höhe 1,0 m
<b>Ausleuchtung LED</b>	ohne
<b>Lieferzeit</b>	5 Werktage
<b>Empfohlenes Zubehör</b>	Abstandshalter auf Seite 102
<b>Alternatives Produkt</b>	Buchstaben auf Seite 103
<b>Werbeaufdruck</b>	ohne



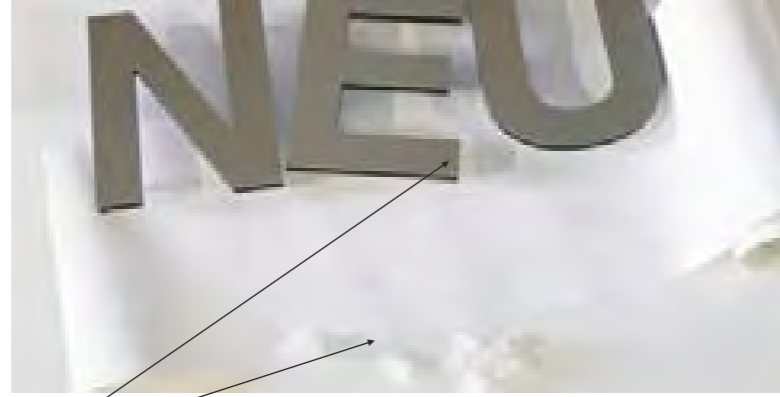

Digitalisierte Position der Abstände auf der Bohrschablone



Buchstabe aus Aluminium in Edelstahloptik im Verbund mit 8 mm Kunststoff

### Befestigung

DE Verdeckte Befestigung ohne sichtbare Schrauben durch Kunststoffbolzen mit Klippsfunktion.



Becher zur Montage an der Wand



Bolzen - rückseitig an den Buchstaben angebracht

## Einzelbuchstaben Aluminium Edelstahl

**Beschreibung** ohne Licht Größe frei wählbar Outdoor und Indoor benutzen

<b>Artikel-Nr.</b>	Nr. 5350, Einzelbuchstaben aus Aluminium mit Edelstahloptik
<b>Beschreibung</b>	Einzelbuchstaben mit Edelstahloptik
<b>Besonders geeignet für</b>	Buchstaben, Logos im Shop oder an der Fassade
<b>Vorteile</b>	Hochwertige Optik, sehr lange Haltbarkeit
<b>Größe frei wählbar bis</b>	Breite 1,0 m und Höhe 1,0 m
<b>Ausleuchtung LED</b>	ohne
<b>Lieferzeit</b>	5 Werktage
<b>Empfohlenes Zubehör</b>	Abstandshalter, Abbildung oben
<b>Alternatives Produkt</b>	Buchstaben auf Seite 103
<b>Werbeaufdruck</b>	ohne

K2017

## Einzelbuchstaben Aluminium, 2 mm



Aluminiumbuchstaben mit lackierter Kante nach RAL

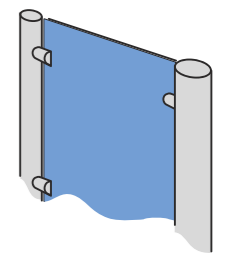

Buchstaben

<b>Artikel-Nr.</b>	Nr. 5360 Einzelbuchstaben 2 mm Aluminium lackiert
<b>Beschreibung</b>	Gefräste Einzelbuchstaben
<b>Besonders geeignet für</b>	Werbung an der Fassade oder im Gebäude
<b>Vorteile</b>	Klare Werbeaussage ohne Rahmen oder Hintergründe, einfache Befestigung
<b>Größen</b>	bis 150 cm Höhe
<b>Lieferzeit</b>	5 Werktage

## Einzelbuchstaben Aluminiumverbundmaterial



Aluminiumverbundmaterial in Weiß oder Grundfarben

<b>Artikel-Nr.</b>	Nr. 5370 Einzelbuchstaben 3 mm Aluminiumverbundmaterial
<b>Beschreibung</b>	Gefräste Einzelbuchstaben
<b>Besonders geeignet für</b>	Werbung an der Fassade oder im Gebäude
<b>Vorteile</b>	Klare Werbeaussage ohne Rahmen oder Hintergründe, einfache Befestigung
<b>Größen</b>	bis 150 cm Höhe
<b>Lieferzeit</b>	5 Werktage

## Einzelbuchstaben PVC-Hartschaum 10 mm

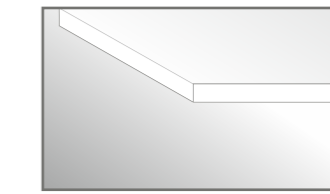

PVC-Hartschaum mit offener Kante

<b>Artikel-Nr.</b>	Nr. 5380 Einzelbuchstaben 10 mm PVC-Hartschaum, weiß
<b>Beschreibung</b>	Gefräste Einzelbuchstaben
<b>Besonders geeignet für</b>	Werbung an der Fassade oder im Gebäude
<b>Vorteile</b>	Klare Werbeaussage ohne Rahmen oder Hintergründe, einfache Befestigung
<b>Größen</b>	bis 150 cm Höhe
<b>Lieferzeit</b>	5 Werktage

## Einzelbuchstaben PVC-Hartschaum 5 mm

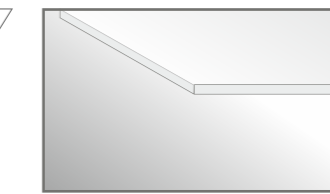

PVC-Hartschaum mit offener Kante

<b>Artikel-Nr.</b>	Nr. 5390 Einzelbuchstaben 5 mm PVC-Hartschaum, weiß
<b>Beschreibung</b>	Gefräste Einzelbuchstaben
<b>Besonders geeignet für</b>	Werbung an der Fassade oder im Gebäude
<b>Vorteile</b>	Klare Werbeaussage ohne Rahmen oder Hintergründe, einfache Befestigung
<b>Größen</b>	bis 150 cm Höhe
<b>Lieferzeit</b>	5 Werktage

K2017



## Beschreibung

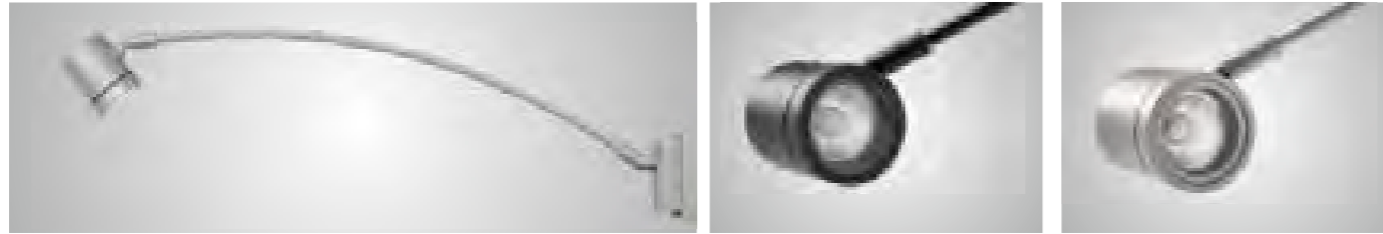

### Strahler Spot LED gebogen

<b>Artikel-Nr.</b>	Nr. 5512 Strahler Spot LED gebogen
<b>Beschreibung</b>	Kleiner Strahler in Silber oder Dunkelgrau
<b>Besonders geeignet für</b>	Ausleuchtung von Schildern oder Einzelbuchstaben bis zu einer Größe von 80 x 100 cm
<b>Vorteile</b>	Elegante Optik, Energieverbrauch 5 Watt
<b>Größe</b>	80 cm Wandabstand
<b>Lieferzeit</b>	5 Werktage

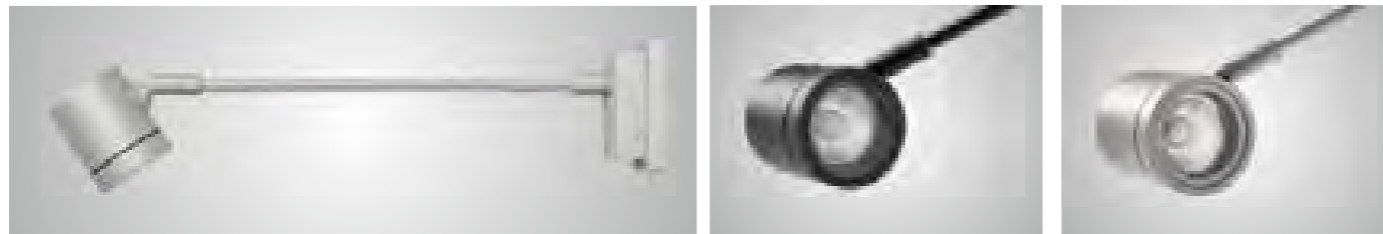

### Strahler Spot LED gerade

<b>Artikel-Nr.</b>	Nr. 5513 Strahler Spot LED gerade
<b>Beschreibung</b>	Kleiner Strahler in Silber oder Dunkelgrau
<b>Besonders geeignet für</b>	Ausleuchtung von Schildern oder Einzelbuchstaben bis zu einer Größe von 80 x 100 cm
<b>Vorteile</b>	Elegante Optik, Energieverbrauch 5 Watt
<b>Größe</b>	50 cm Wandabstand
<b>Lieferzeit</b>	5 Werktage



### Strahler Medium LED Schrägarm

<b>Artikel-Nr.</b>	Nr. 5514 bis Nr. 5515 Strahler Medium LED Schrägarm
<b>Beschreibung</b>	Günstiger Strahler für viele Anwendungen
<b>Besonders geeignet für</b>	Ausleuchtung von Schildern oder Einzelbuchstaben bis zu einer Größe von 120 x 100 cm
<b>Vorteile</b>	Bessere Ausleuchtung durch Strägarm
<b>Größe</b>	70 cm Wandabstand
<b>Lieferzeit</b>	5 Werktage

K2017

## Beschreibung



### Strahler C4-7 und C10

<b>Artikel-Nr.</b>	Nr. 5529 Strahler C4-7 LED und Nr. 5531 Strahler C10 LED
<b>Beschreibung</b>	Kleine Strahler in Silber oder Schwarz
<b>Besonders geeignet für</b>	Ausleuchtung von Schildern bis Größe von 50 x 80 cm (C4-7) und 100 x 150 cm (C10) (Breite x Höhe)
<b>Vorteile</b>	Elegante Optik, Energieverbrauch C4-7 3 Watt und C10 9 Watt
<b>Größe</b>	80 cm Wandabstand
<b>Lieferzeit</b>	5 Werktage

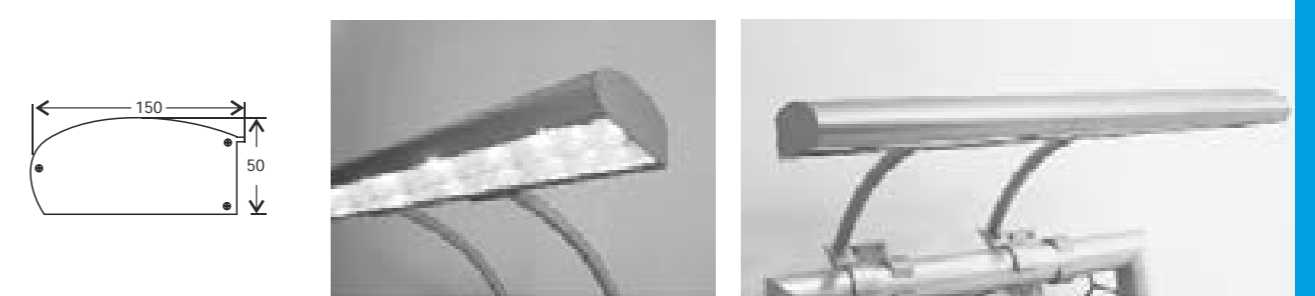

### Lichtrohr Slim LED

<b>Artikel-Nr.</b>	Nr. 5538 Lichtrohr Slim LED
<b>Beschreibung</b>	Lichtrohr mit unterschiedlichen Halterungen
<b>Besonders geeignet für</b>	Schilder, Drag&Drop-Rahmen
<b>Vorteile</b>	Das Lichtrohr passt auf viele Produkte
<b>Größe</b>	bis zu einer Länge von 6,0 m
<b>Lieferzeit</b>	5 Werktage



### Lichtrohr Super Slim LED

<b>Artikel-Nr.</b>	Nr. 5530 Lichtrohr Super Slim
<b>Beschreibung</b>	Lichtrohr mit unterschiedlichen Halterungen
<b>Besonders geeignet für</b>	Schilder, Drag&Drop-Rahmen
<b>Vorteile</b>	Bauforn kleiner als bei Lichtrohr Slim
<b>Größe</b>	bis zu einer Länge von 6,0 m
<b>Lieferzeit</b>	5 Werktage

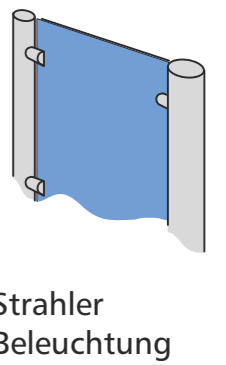

K2017



Schilder  
Beschriftungen



### Schilder Dibond

**Beschreibung** ohne Licht Größe frei wählbar Outdoor und Indoor benutzen

Artikel-Nr.	Nr. 6110, Schild aus Dibond, 3 mm
Beschreibung	Rechteckiges Schild aus Dibond, 3 mm, mit Beschriftung Digitaldruck H50
Besonders geeignet für	Fassaden an Gewerbeimmobilien
Vorteile	Günstige, einfache Werbung
Größe frei wählbar bis	Breite 3,0 m und Höhe 1,5 m, mit Teilungen größer
Ausleuchtung LED	ohne
Lieferzeit	5 Werktage
Empfohlenes Zubehör	keines
Alternatives Produkt	Buchstaben, Seite 103
Werbeaufdruck	Inklusive



**1. Einfache Gestaltung**  
Wenig Text und 1- bis 2-farbige Grafiken aus kalandrierter Hochleistungsfolie (z.B. MacTac 9800), Haltbarkeit außen bis 7 Jahre

No.8009 Beschriftung einfach



**2. Mittlere Gestaltung**  
Mehr Text und/oder 2- bis 3-farbige Grafiken aus kalandrierter Hochleistungsfolie (z.B. MacTac 9800), Haltbarkeit außen bis 7 Jahre

No.8010 Beschriftung standard



**3. Komplexe Gestaltung**  
Viel Text und/oder 4-farbige Fotomotive gedruckt auf Folie H 50 mit Schutzlaminat glänzend Haltbarkeit ca. 5 Jahre außen

No.8011 Beschriftung premium

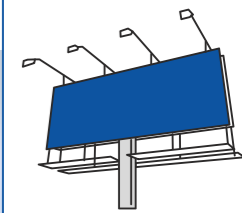

Digitaldruck XXL





Stoffbanner Spannbanner Soft Tex

### Stoffdrucke Soft-TEX, 250 g/m<sup>2</sup>, matt

**Beschreibung** ohne Licht Größe frei wählbar Indoor benutzen

<b>Artikel-Nr.</b>	Nr. 8610 Soft-TEX, 250 g/m <sup>2</sup> , matt
<b>Beschreibung</b>	Digital bedrucktes Gewebe
<b>Besonders geeignet für</b>	Intex-Rahmen, Fast-up Wand, Stoffbanner
<b>Vorteile</b>	Knitterarmer, weicher Stoff, sehr gutes Druckbild
<b>Druckbreite bis</b>	250 cm
<b>Lieferzeit</b>	5 Werkstage
<b>Empfohlenes Zubehör</b>	Konfektion umsäumt für Stoffbanner
<b>Alternatives Produkt</b>	Art-TEX auf Seite 113



### Klemmschiene Kunststoff

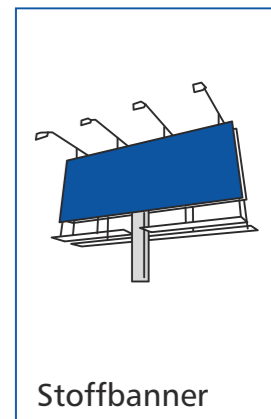

Stoffbanner

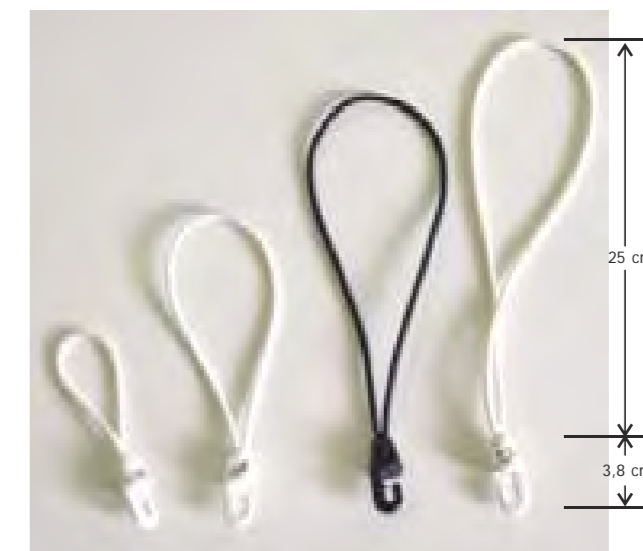

Spannseil mit Haken - zum Spannen von Werbebanner

### Beschreibung

<b>Artikel-Nr.</b>	Nr. 17014 Klemmschiene KT 18
<b>Beschreibung</b>	Kunststoff-Klemmschiene in verschiedenen Farben
<b>Lieferzeit</b>	2 Werkstage
<b>Artikel-Nr.</b>	Nr. 1760 bis Nr. 1763 Spannseil
<b>Beschreibung</b>	Spannseil zum Befestigen von Stoffbanern und Bannern
<b>Lieferzeit</b>	2 Werkstage





### Stoffdrucke Soft-Tex, 250 g/m<sup>2</sup>, matt

**Beschreibung**  ohne Licht  Größe frei wählbar  Indoor benutzen

<b>Artikel-Nr.</b>	Nr. 8610 Soft-Tex, 250 g/m <sup>2</sup> , matt
<b>Beschreibung</b>	Digital bedrucktes Gewebe
<b>Besonders geeignet für</b>	Intex-Rahmen, Fast-up Wand, Stoffbanner
<b>Vorteile</b>	Knitterarmer, weicher Stoff, sehr gutes Druckbild
<b>Druckbreite bis</b>	250 cm
<b>Lieferzeit</b>	5 Werktage
<b>Empfohlenes Zubehör</b>	Konfektion für Intex mit Gummikeder oder Fast-up mit Klettband
<b>Alternatives Produkt</b>	Art-TEX auf Seite 113

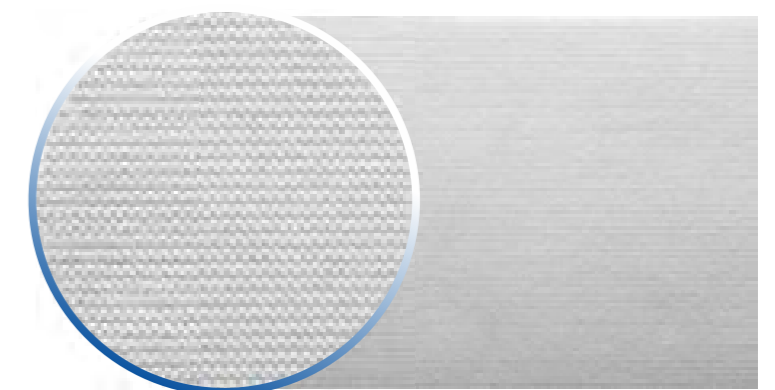

Beschreibung <> Größe frei wählbar

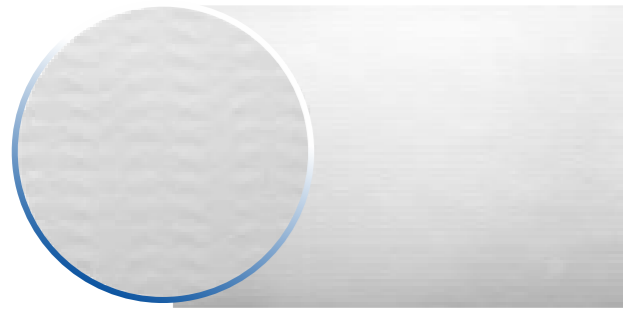

### Roll Tex budget, 195g/ m<sup>2</sup>, PP-Film satinmatt

Artikel-Nr.	Nr. 8611BU Roll Tex budget
Beschreibung	Digital bedruckter Stoff, graue Rückseite
Besonders geeignet für	Roll-ups
Vorteile	Günstige Material mit wenig Curling, lichtundurchlässig
Druckbreite bis	1060 mm
Lieferzeit	5 Werktage

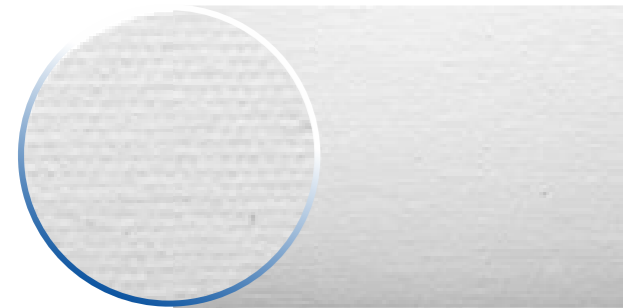

### Roll Tex 325g/ m<sup>2</sup>, matt

Artikel-Nr.	Nr. 8611 Roll Tex 325g/m <sup>2</sup> , matt
Beschreibung	Digital bedruckter Stoff
Besonders geeignet für	Roll-ups
Vorteile	Kein Curling, Brandschutzklasse: B1
Druckbreite bis	2500 mm
Lieferzeit	5 Werktage

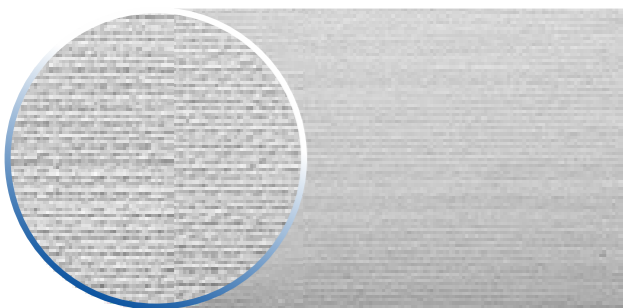

### Roll Tex No Light, 340g/ m<sup>2</sup>, matt

Artikel-Nr.	Nr. 8614 Roll Tex No Light, 340g/ m <sup>2</sup> , matt
Beschreibung	Digital bedrucktes Gewebe, lichtundurchlässig,
Besonders geeignet für	Roll-ups
Vorteile	Öko-TEX zertifiziert, pvc-frei, block out, Rückseite grau, kein Curling, lichtundurchlässig, Brandschutzklasse: B1
Druckbreite bis	1520 mm
Lieferzeit	5 Werktage

Beschreibung <> Größe frei wählbar

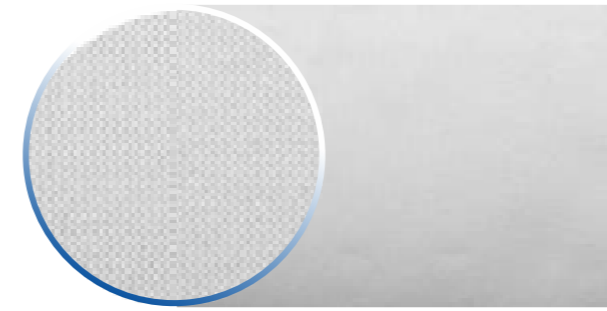

### Light Tex, 315g/ m<sup>2</sup>, matt

Artikel-Nr.	Nr. 8605 Light Tex, 315g/ m <sup>2</sup> , matt
Beschreibung	Digital bedrucktes, lichtdurchlässiges Gewebe
Besonders geeignet für	Intex Lux Seite XX
Vorteile	Sehr gutes Druckbild, brillante Farben, Brandschutzklasse: B1
Druckbreite bis	2500 mm
Lieferzeit	5 Werktage

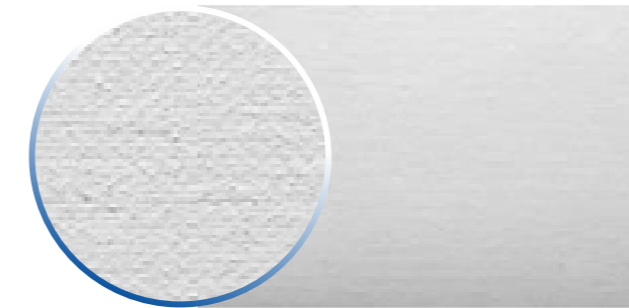

### Art Tex 350g/ m<sup>2</sup>, matt

Artikel-Nr.	Nr. 8614 Roll Tex No Light, 340g/ m <sup>2</sup> , matt
Beschreibung	Digital bedruckter Stoff mit Leinenstruktur
Besonders geeignet für	Stoffbanner, Kunstdrucke
Vorteile	Hohe Farbbrillanz, Brandschutzklasse: B1
Druckbreite bis	2500 mm
Lieferzeit	5 Werktage



### H 50 Panel

Artikel-Nr.	Nr. 83059 Folie H 50 Panel
Beschreibung	Digital bedruckte Selbstklebefolie auf Kunststoff kaschiert
Besonders geeignet für	Pop-up Wände, Pop-up Tower, Pop-up Counter
Vorteile	Fertig konfektioniertes Digitaldruck-Panel
Druckbreite bis	1000 mm
Lieferzeit	5 Werktage

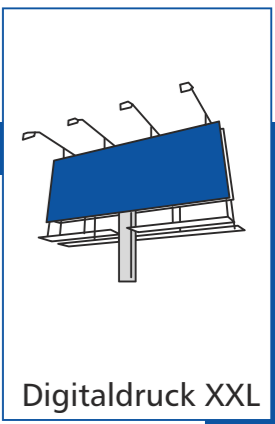

Beschreibung <> Größe frei wählbar

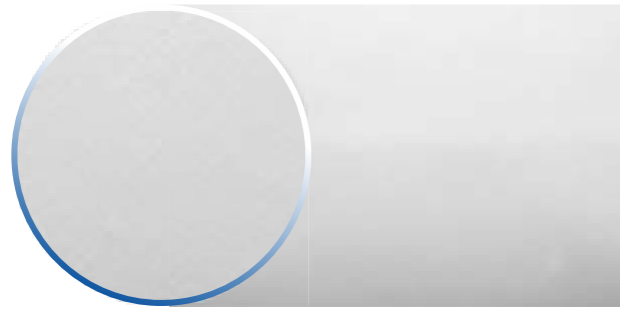

### H 40 polymere Folie weiß + farblos

Artikel-Nr.	Nr. 83401 Folie H 40P (permanent), Nr. 83402 Folie H 40A (ablösbar)
Beschreibung	Digital bedruckte Selbstklebefolie, 4 Jahre Haltbarkeit
Besonders geeignet für	Mittelfristige Anwendung, z. B. Buswerbung, Baustellenschilder
Vorteile	Günstiger Preis bei mittlerer Haltbarkeit
Druckbreite bis	1360 mm
Lieferzeit	5 Werktage

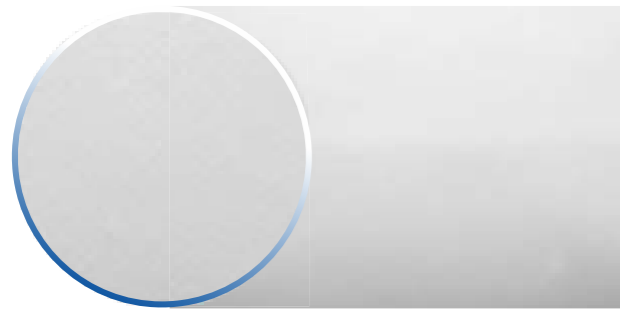

### H 50 polymere Folie weiß + farblos

Artikel-Nr.	Nr. 83052 Folie H 50
Beschreibung	Digital bedruckte Selbstklebefolie, 5 Jahre Haltbarkeit
Besonders geeignet für	Fahrzeugwerbung, Schilder
Vorteile	Lange Haltbarkeit, sehr gutes Druckbild, brillante Farben
Druckbreite bis	1500 mm
Lieferzeit	5 Werktage

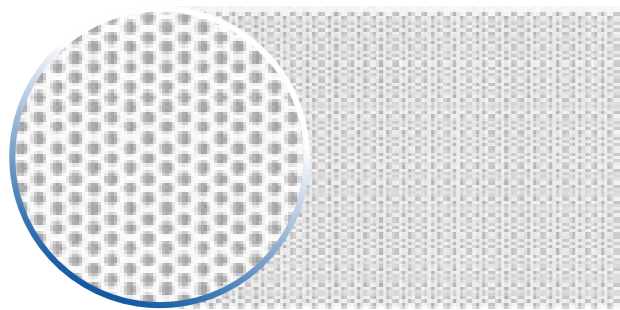

### H 50 Fensterlochfolie, ohne und mit Laminat und ABE

Artikel-Nr.	Nr. 83510 Fensterlochfolie, Nr. 83511 Laminat mit ABE
Beschreibung	Digital bedruckte Selbstklebefolie mit Löchern und schwarzem Rücken
Besonders geeignet für	Bus, Bahnen und Schaufenster
Vorteile	Werbewirkung Außen, blickdurchlässig von Innen
Druckbreite bis	1360 mm
Lieferzeit	5 Werktage

Beschreibung <> Größe frei wählbar

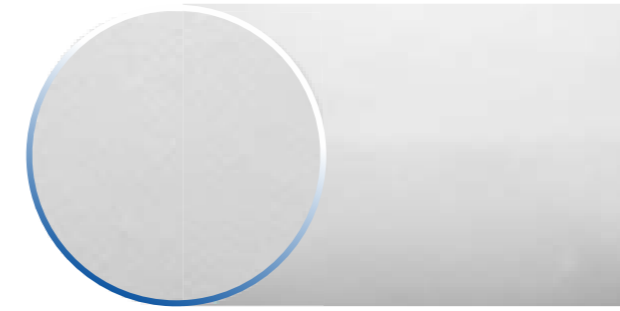

### H 70 gegossene Folie weiß

Artikel-Nr.	Nr. 83702 Folie H 70 gegossen, Nr. 83703 Laminat glanz
Beschreibung	Digital bedruckte Selbstklebefolie für langfristige Anwendungen
Besonders geeignet für	Fahrzeuge mit Sicken
Vorteile	Sehr gutes Druckbild, brillante Farben, lange Haltbarkeit
Druckbreite bis	1500 mm
Lieferzeit	5 Werktage

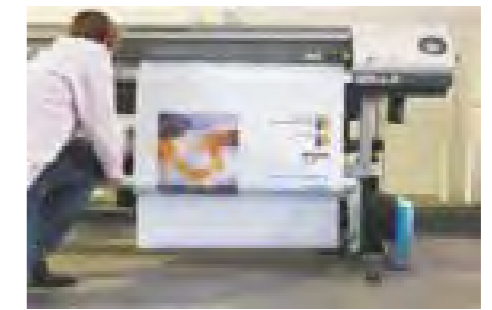
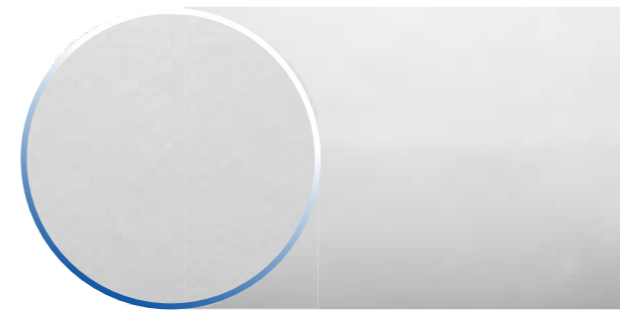

### H 50 transluzente Folie weiß

Artikel-Nr.	Nr. 83530 Folie H 50 transluzent, Nr. 83531 Laminat glanz, Nr. 83531 Laminat matt
Beschreibung	Digital bedruckte transluzente Folie
Besonders geeignet für	Lichtwerbung, Werbung, die durchleuchtet wird
Vorteile	Lichtdurchlässige Folie
Druckbreite bis	1500 mm
Lieferzeit	5 Werktage

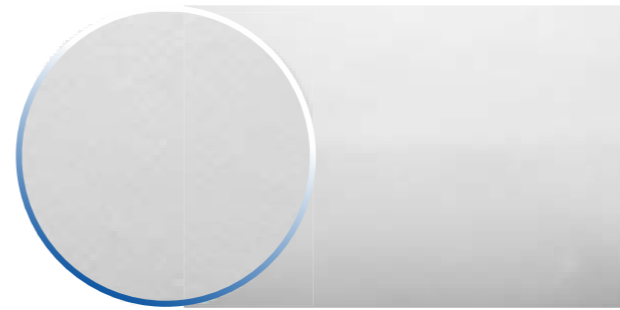

### H 50 Fußboden mit Oberflächenschutz

Artikel-Nr.	Nr. 83520 Folie H 50 Floor mit rutschfester Oberfläche
Beschreibung	Digital bedruckte Folie, die mit einem Fußbodenlaminat ausgerüstet wird
Besonders geeignet für	Werbung auf glatten Fußböden
Vorteile	Rutschfeste Oberfläche mit TÜV-Zulassung
Druckbreite bis	1360 mm

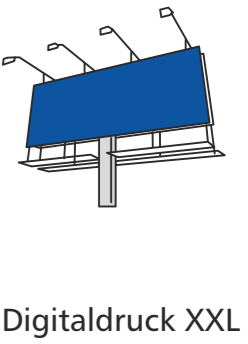

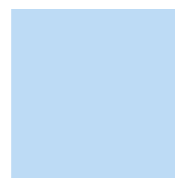
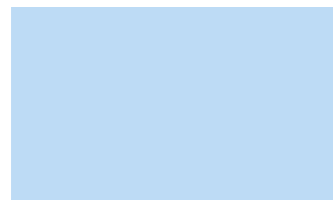

### H 30 eckige Aufkleber, weiß oder transparent

Artikel-Nr.	Nr. 8200 Aufkleber rechteckig
Beschreibung	Digital bedruckte, weiße oder transparente Aufkleber in Standardgrößen
Größen	3x3 cm, 4x4 cm, 5x5 cm, 9,8 x 9,8 cm, 3x1 cm, 3,5x10,5 cm, 3,5x21 cm, 5,5x8,5 cm, 9,8x42 cm, 12x12,5 cm, 14x29,7 cm, DIN A 8, DIN A 7, DIN A 5, DIN A 4, DIN Lang, DIN A 3
Vorteile	Hohe Auflage zu günstigen Preise
Lieferzeit	5 Werktage



### H 30 runde Aufkleber, weiß oder transparent

Artikel-Nr.	Nr. 8200 Aufkleber rund
Beschreibung	Digital bedruckte, weiße oder transparente Aufkleber in Standardgrößen
Größen	Rund 2 cm Ø, rund 3 cm Ø, rund 4 cm Ø, rund 5 cm Ø, rund 9,5 cm Ø, rund 14 cm Ø
Vorteile	Hohe Auflage zu günstigen Preise
Lieferzeit	5 Werktage



### H 30 Sonderform Aufkleber, weiß oder transparent

Artikel-Nr.	Nr. 8200 Aufkleber Sonderform
Beschreibung	Digital bedruckte, weiße oder transparente Aufkleber in Standardgrößen
Größen	Oval 3x1,5 cm, oval 4x2 cm, oval 4,8x7 cm, oval 9,5x14,5 cm, Bogen 9x12 cm, Halbkreis 13 cm Ø, Wappen 2,2x2,5 cm, Wappen 4x4,5 cm
Vorteile	Hohe Auflage zu günstigen Preise
Lieferzeit	5 Werktage

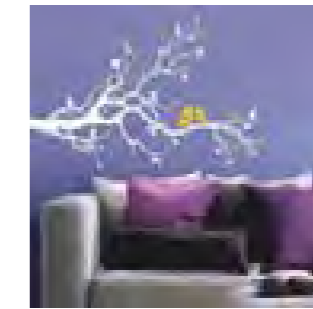
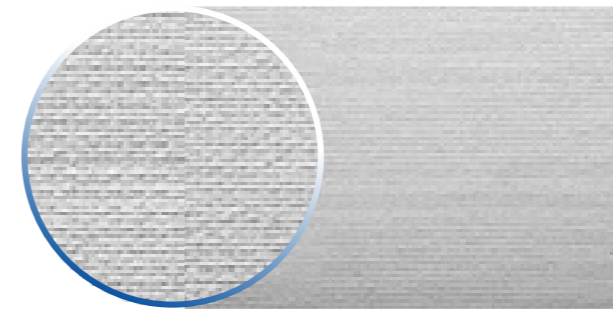

### Tapete bedruckt, selbstklebend

Artikel-Nr.	Nr. 8405 Tapete
Beschreibung	Digital bedruckte, selbstklebende Tapete, strukturiert
Besonders geeignet für	Kunstmotive oder Werbung auf Wänden
Vorteile	Klebt zuverlässig auf gestrichenen Wänden, Brandschutzklasse: B1
Druckbreite bis	1500 mm
Lieferzeit	5 Werktage

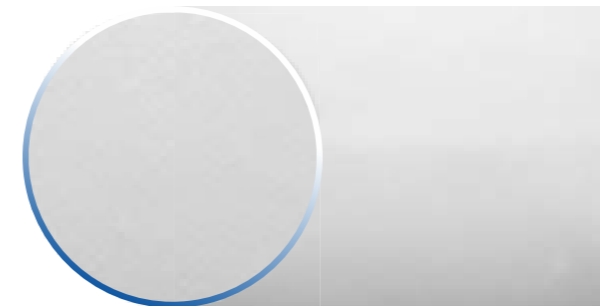

### H 30 monomere Folie weiß oder transparent

Artikel-Nr.	Nr. 83302 Folie H 30A (ablösbar), Nr. 83303 Folie H 30P (permanent)
Beschreibung	Digital bedruckte Folie mit kurzer Haltbarkeit bis 3 Jahren
Besonders geeignet für	Kurzfristige Werbung, Aufkleber,
Vorteile	Günstiger Preis
Druckbreite bis	2,0 m
Lieferzeit	5 Werktage

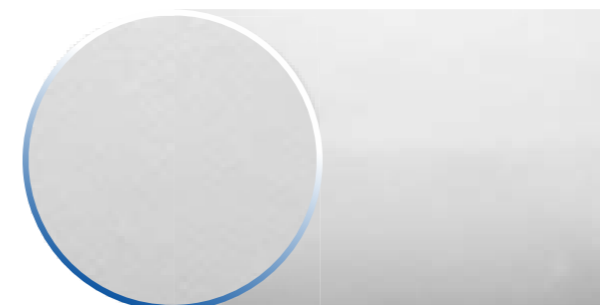

### Foto Satin Papier

Artikel-Nr.	Nr. 8400 Foto Satin Papier
Beschreibung	Digital bedrucktes Papier, seidenglänzend
Besonders geeignet für	Plakate
Vorteile	Günstiger Preis, individuelle Größe
Druckbreite bis	1360 mm
Lieferzeit	5 Werktage

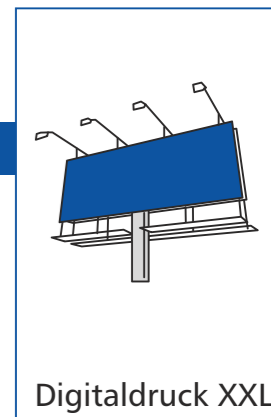

Digitaldruck XXL



Beschreibung <> Größe frei wählbar

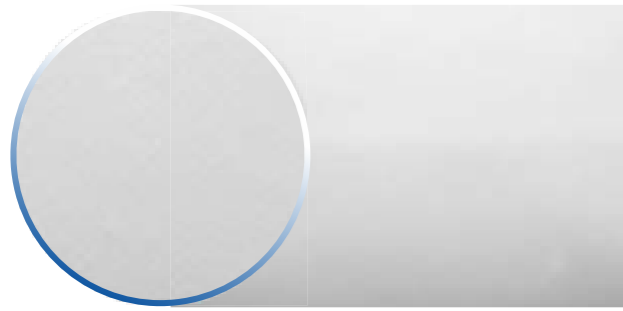

### Diafilm

Artikel-Nr.	Nr. 8615 Diafilm
Beschreibung	Digital bedruckte Folie, lichtdurchlässig
Besonders geeignet für	Diakästen
Vorteile	Nicht selbstklebend, einfacher Motivwechsel
Druckbreite bis	1500 mm
Lieferzeit	5 Werktage

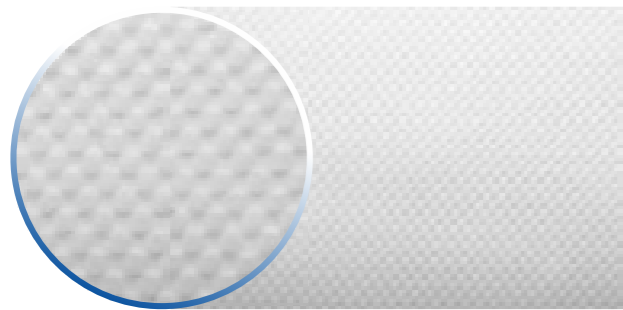

### Werbeplane blockout, 760g/m<sup>2</sup> mit Sperrschicht

Artikel-Nr.	Nr. 85054 Blockout, beidseitig
Beschreibung	Digital bedrucktes PVC-Gewebe mit Sperrschicht
Besonders geeignet für	Beidseitige Werbung
Vorteile	Beidseitige Werbung, lichtundurchlässig
Druckbreite bis	3,2 m
Lieferzeit	5 Werktage

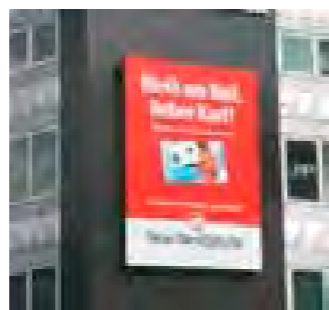
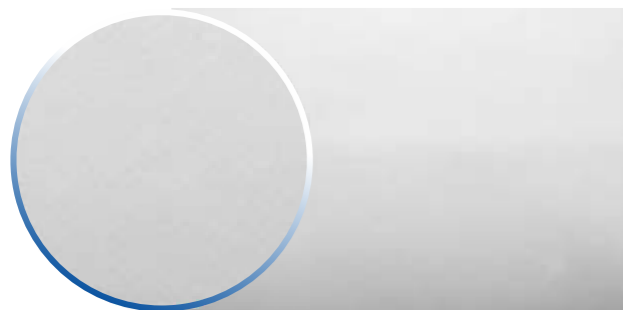

### Werbeplane Backlit 650g/m<sup>2</sup>, transluzent

Artikel-Nr.	Nr. 85053 Backlit
Beschreibung	Digital bedrucktes PVC-Gewebe, lichtdurchlässig
Besonders geeignet für	Spanntuchwerbung
Vorteile	Sehr große, lichtdurchlässige Formate ohne Teilung möglich
Druckbreite bis	5,0 m
Lieferzeit	5 Werktage

Beschreibung <> Größe frei wählbar



### Werbeplane ca. 510g/m<sup>2</sup> Budget

Artikel-Nr.	Nr. 85056 Budget
Beschreibung	Digital bedrucktes Gewebe, inkl. Standardkonfektion umschweißt und geöst
Besonders geeignet für	Einfache Werbebanner
Vorteile	Günstiger Preis, gutes Druckbild
Druckbreite bis	3,2 m
Lieferzeit	5 Werktage

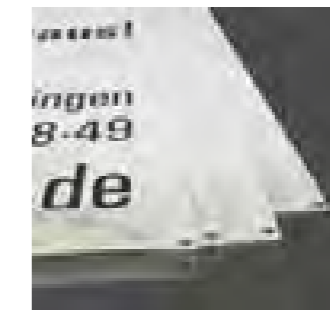
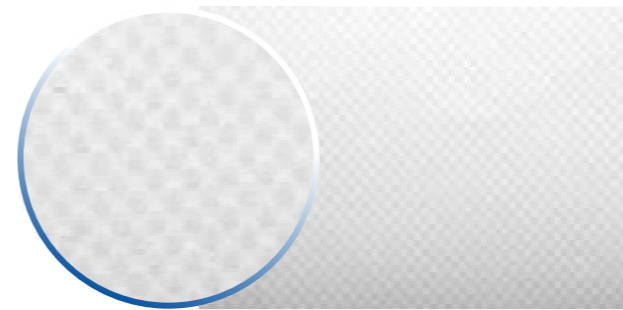

### Werbeplane 550g/m<sup>2</sup>

Artikel-Nr.	Nr. 85051 Werbeplane
Beschreibung	Digital bedrucktes PVC-Gewebe, inkl. Standardkonfektion umschweißt und geöst
Besonders geeignet für	Werbeplanen
Vorteile	Große Druckbreite, gutes Druckbild, günstiger Preis
Druckbreite bis	5,0 m
Lieferzeit	5 Werktage

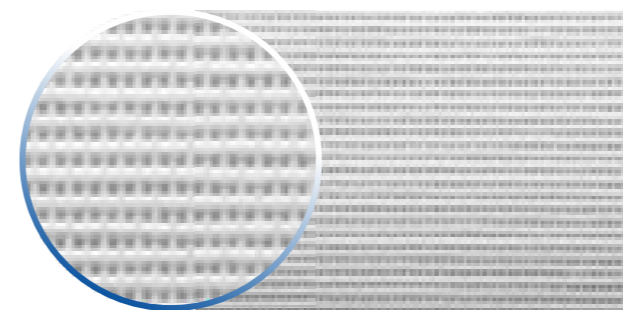

### Werbeplane Mesh 400g/m<sup>2</sup>

Artikel-Nr.	Nr. 85052 Mesh
Beschreibung	Digital bedrucktes PVC-Gewebe mit Löchern, inkl. Standardkonfektion umschweißt und geöst
Besonders geeignet für	Werbeplanen, bedruckte Gerüstplanen
Vorteile	Große Druckbreite, winddurchlässig
Druckbreite bis	5,0 m
Lieferzeit	5 Werktage

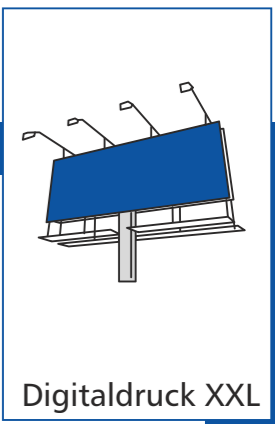



Standard-Konfektionen ohne Aufpreis

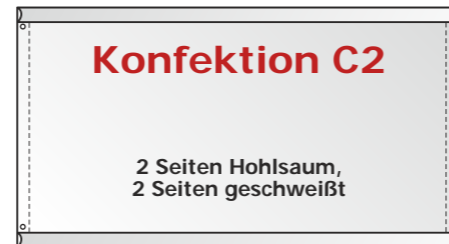
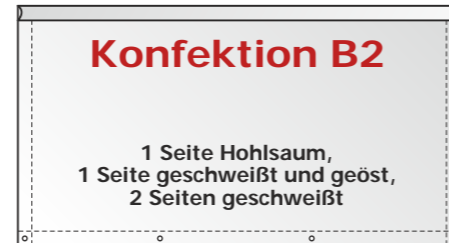

Hohlsaum-Konfektion  
(Standard 10,5 cm flach liegend)

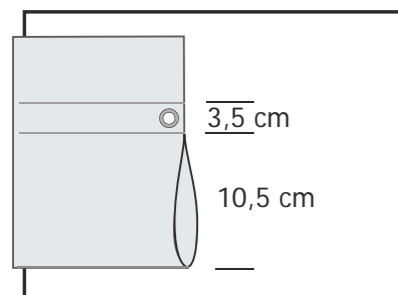

Schweißnaht-Konfektion

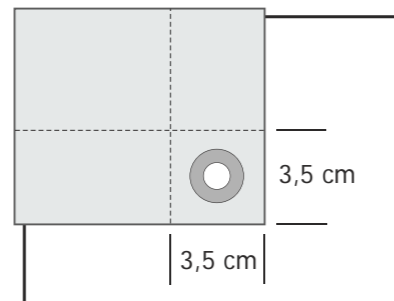

Rückverlaschung

## Konfektionsarten

**Beschreibung** ohne Licht Größe frei wählbar Outdoor und Indoor benutzen

<b>Artikel-Nr.</b>	Für Stoffdrucke	No.8777 Klettband, 50 mm
		Nr. 8778 Konfektion Gummilippe
		Nr. 8779 Umsäumt/ Hohlsaum
<b>Artikel-Nr.</b>	Für PVC-Gewebe	No.8703 Konfektion mit Keder, 30 x 8,5 mm, Preis per lfm
		No.8704 Gurtbandverstärkung, Preis per lfm.
		No.8705 20 mm Ösen, Preis per Stück
		No.8706 Konfektion mit Keder, 55 x 13 mm, Preis per lfm
		No.8708 Sturmbandsicherung, Preis per lfm.
		No.8709 Mittelnahrtverschweißung, Preis per lfm.

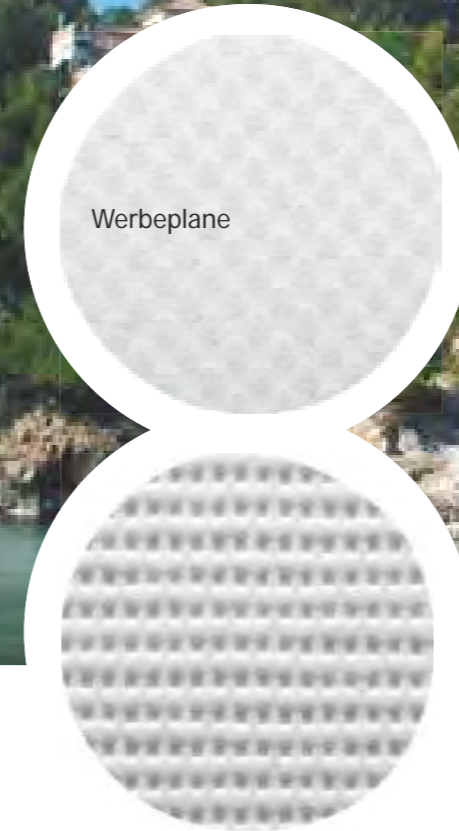
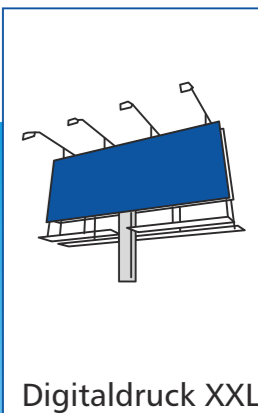

Mesh



Standard-Konfektionen ohne Aufpreis

## Werbeplanen

**Beschreibung** ohne Licht Größe frei wählbar Outdoor und Indoor benutzen

<b>Artikel-Nr.</b>	Nr. 85051 und 85052 Werbeplane 550 g/m <sup>2</sup> und Meshplane 400 g/m <sup>2</sup>
<b>Beschreibung</b>	Digital bedruckte PVC-Gewebe mit Standard-Konfektion
<b>Besonders geeignet für</b>	Sehr große Werbebanner, komplette Fassaden
<b>Vorteile</b>	Günstige und große Werbefläche
<b>Größe:</b>	5,0 m Druckbreite und 50,0 m Länge, Größere Formate verschweißt
<b>Ausleuchtung LED</b>	ohne
<b>Lieferzeit</b>	5 Werktage
<b>Empfohlenes Zubehör</b>	Konfektion Rückverlaschung bei sehr großen Formaten
<b>Alternatives Produkt</b>	keines

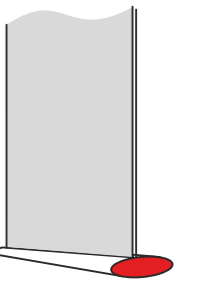

Displaysysteme



# DISPLAYSYSTEME

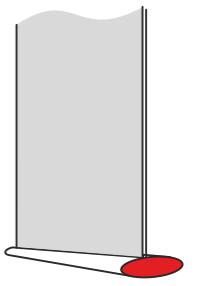
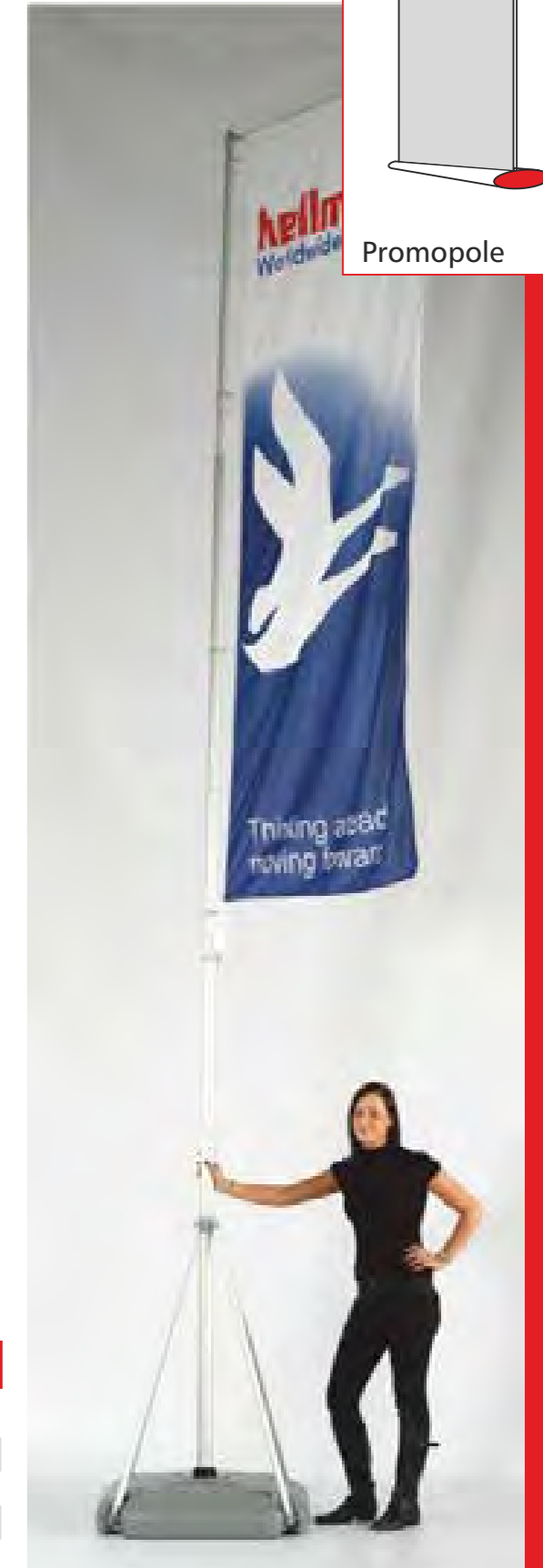

Promopole

## Promopole Midi

**Beschreibung** ohne Licht Größe wie angegeben Outdoor benutzen

Artikel-Nr.	Nr. 1285 Promopole Midi
Beschreibung	Mobiler Fahnenmast
Besonders geeignet für	Veranstaltungen und Events
Vorteile	Mobile, große Werbefläche
Größe frei wählbar bis	Höhe 4,15 m, Größe der Werbeflagge: 80 x 350 cm
Ausleuchtung LED	ohne
Lieferzeit	5 Werktage
Empfohlenes Zubehör	keines
Alternatives Produkt	Promopole Big, rechte Seite
Werbeaufdruck	Werbeflagge

## Promopole Big

**Beschreibung** ohne Licht

Artikel-Nr.	Nr. 1280 Promopole Big
Beschreibung	Mobiler Fahnenmast
Besonders geeignet für	Veranstaltungen und Events
Vorteile	Mobile, große Werbefläche
Größe frei wählbar bis	Höhe 5,50 m, Größe der Werbeflagge: 110 x 350 cm
Ausleuchtung LED	ohne
Lieferzeit	5 Werktage
Empfohlenes Zubehör	keines
Alternatives Produkt	Promopole Midi, linke Seite
Werbeaufdruck	Werbeflagge





### Roll up Springroll

**Beschreibung** ohne Licht Größe wie angegeben Indoor benutzen

<b>Artikel-Nr.</b>	Nr. 4219 bis Nr. 4221 Roll-up Springroll
<b>Beschreibung</b>	Aufrollbares Werbebanner, einseitig
<b>Besonders geeignet für</b>	Werbebotschaften und Hinweise im Shop
<b>Vorteile</b>	Transportable, schnelle, einfache und günstige Werbefläche
<b>Größe:</b>	80 cm, 85 cm, 100 cm Breite, 200 cm Höhe
<b>Ausleuchtung LED</b>	ohne
<b>Lieferzeit</b>	5 Werktage
<b>Empfohlenes Zubehör</b>	Spotstrahler auf <b>Seite 145</b>
<b>Alternatives Produkt</b>	Roll-up Summer auf der rechten Seite
<b>Werbeaufdruck</b>	Digitaldruck Roll-TEX auf <b>Seite 114</b>

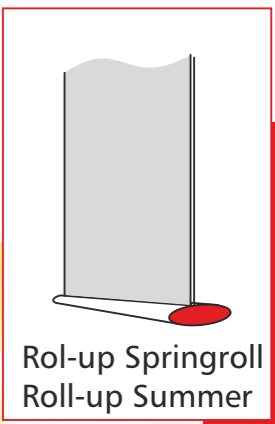

Rol-up Springroll  
Roll-up Summer

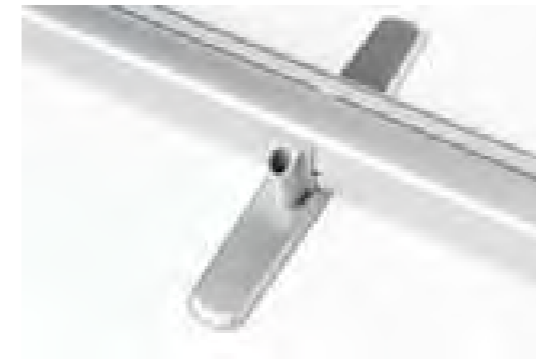

Endkappen, silber





### Roll up Summer

**Beschreibung** ohne Licht Größe wie angegeben Indoor benutzen

<b>Artikel-Nr.</b>	Nr. 4225 bis 4228 Roll-up Summer
<b>Beschreibung</b>	Aufrollbares Werbebanner, einseitig
<b>Besonders geeignet für</b>	Werbebotschaften und Hinweise im Shop
<b>Vorteile</b>	Transportable, schnelle, einfache und günstige Werbefläche
<b>Größe:</b>	85 cm, 100 cm, 120 und 150 cm Breite, 220 cm Höhe
<b>Ausleuchtung LED</b>	ohne
<b>Lieferzeit</b>	5 Werktage
<b>Empfohlenes Zubehör</b>	Spotstrahler auf <b>Seite 145</b>
<b>Alternatives Produkt</b>	Roll-up Springroll auf der linken Seite
<b>Werbeaufdruck</b>	Digitaldruck Roll-TEX auf <b>Seite 114</b>



### Roll-up Standart double

**Beschreibung**  ohne Licht  Größe wie angegeben  Indoor benutzen

<b>Artikel-Nr.</b>	Nr. 4233 und Nr. 4234 Roll-up Standart Double
<b>Beschreibung</b>	Aufrollbares Werbebanner, beidseitig
<b>Besonders geeignet für</b>	Werbepotschaften und Hinweise im Shop
<b>Vorteile</b>	Transportable, schnelle und einfache Werbefläche, beidseitige Werbewirkung
<b>Größe:</b>	85 und 120 cm Breite, 200 cm Höhe
<b>Ausleuchtung LED</b>	ohne
<b>Lieferzeit</b>	5 Werktage
<b>Empfohlenes Zubehör</b>	Spotstrahler auf <a href="#">Seite 145</a>
<b>Alternatives Produkt</b>	Rocket Foot auf <a href="#">Seite 148</a>
<b>Werbeaufdruck</b>	Digitaldruck Roll-TEX auf <a href="#">Seite 114</a>



### Roll-up Longlife

**Beschreibung**  ohne Licht  Größe wie angegeben  Indoor benutzen

<b>Artikel-Nr.</b>	Nr. 4240 und 4243 Roll-up Longlife
<b>Beschreibung</b>	Aufrollbares Werbebanner, einseitig
<b>Besonders geeignet für</b>	Werbepotschaften und Hinweise im Shop
<b>Vorteile</b>	Transportable, schnelle, und einfache Werbefläche
<b>Größe:</b>	85 cm und 100 cm Breite, 200 cm Höhe
<b>Ausleuchtung LED</b>	ohne
<b>Lieferzeit</b>	5 Werktage
<b>Empfohlenes Zubehör</b>	Spotstrahler auf <a href="#">Seite 145</a>
<b>Alternatives Produkt</b>	Roll-up Summer auf <a href="#">Seite 129</a>
<b>Werbeaufdruck</b>	Digitaldruck Roll-TEX auf <a href="#">Seite 114</a>

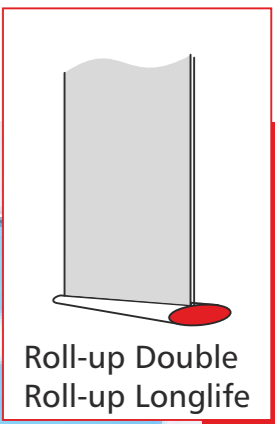



**Wildschwein**  
Germany

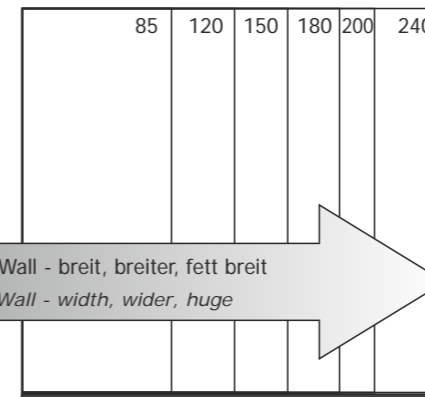

**Roll-up Wall**

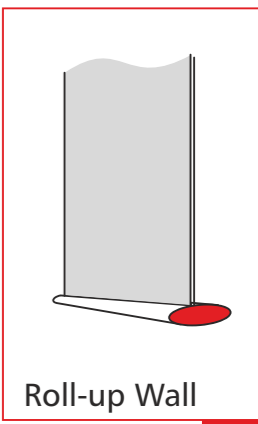
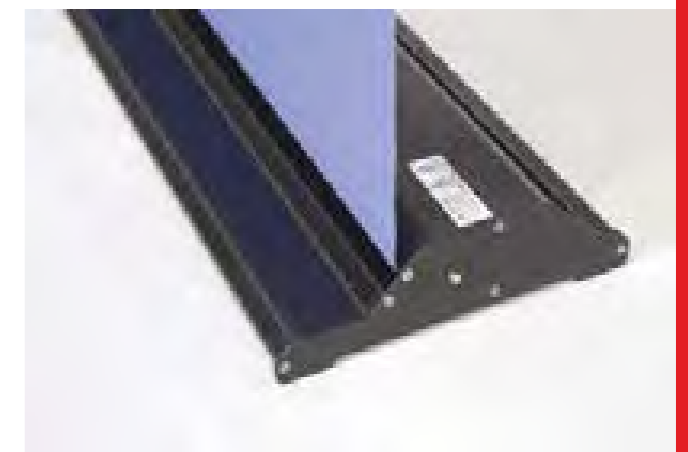

**Beschreibung** ohne Licht Größe wie angegeben Indoor benutzen

<b>Artikel-Nr.</b>	Nr. 4908 bis Nr. 4913 Roll-up Wall
<b>Beschreibung</b>	Aufrollbares Werbebanner, einseitig
<b>Besonders geeignet für</b>	Werbemessages und Hinweise im Shop
<b>Vorteile</b>	Transportable, schnelle und einfache Werbefläche, Aufstellstange teleskopierbar von 90 bis 220 cm Höhe
<b>Größe:</b>	85 cm, 120 cm, 150 cm, 180 cm, 200 und 240 cm Breite, 220 cm Höhe
<b>Ausleuchtung LED</b>	ohne
<b>Lieferzeit</b>	5 Werktage
<b>Empfohlenes Zubehör</b>	Spotstrahler auf Seite 145
<b>Alternatives Produkt</b>	Roll-up Wildschwein auf Seite 134
<b>Werbeaufdruck</b>	Digitaldruck Roll-TEX auf Seite 114



**Roll-up Wildschwein**



**Beschreibung** ohne Licht Größe wie angegeben Indoor benutzen

<b>Artikel-Nr.</b>	Nr. 4900 bis 4905 Roll-up Wildschwein
<b>Beschreibung</b>	Aufrollbares Werbebanner, einseitig in Silber und Schwarz
<b>Besonders geeignet für</b>	Werbebotschaften und Hinweise im Shop
<b>Vorteile</b>	Transportable, schnelle und einfache Werbefläche
<b>Größe:</b>	85 cm, 100 cm, 120 cm und 150 cm Breite, 160 bis 200 cm Höhe
<b>Ausleuchtung LED</b>	ohne
<b>Lieferzeit</b>	5 Werktage
<b>Empfohlenes Zubehör</b>	Spotstrahler auf <b>Seite 145</b>
<b>Alternatives Produkt</b>	Roll-up Wall auf <b>Seite 133</b>
<b>Werbeaufdruck</b>	Digitaldruck Roll-TEX auf <b>Seite 114</b>



**L-Banner**

**Beschreibung** ohne Licht Größe wie angegeben Indoor benutzen

<b>Artikel-Nr.</b>	Nr. 45110 bis 45130 L-Banner
<b>Beschreibung</b>	Aufstellbares Werbebanner, einseitig
<b>Besonders geeignet für</b>	Werbebotschaften und Hinweise im Shop
<b>Vorteile</b>	Transportable, schnelle, einfache und günstige Werbefläche
<b>Größe:</b>	80 cm, 90 cm und 100 cm Breite, 200 cm Höhe
<b>Ausleuchtung LED</b>	ohne
<b>Lieferzeit</b>	5 Werktage
<b>Empfohlenes Zubehör</b>	Spotstrahler auf <b>Seite 145</b>
<b>Alternatives Produkt</b>	Roll-up Wildschwein auf der linken Seite
<b>Werbeaufdruck</b>	Digitaldruck Roll-TEX auf <b>Seite 114</b>

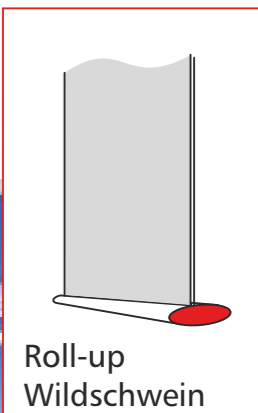

Roll-up Wildschwein







Abbildung zeigt: Wildschwein Pop-up Magnetic  
3 x 3 Felder gebogen

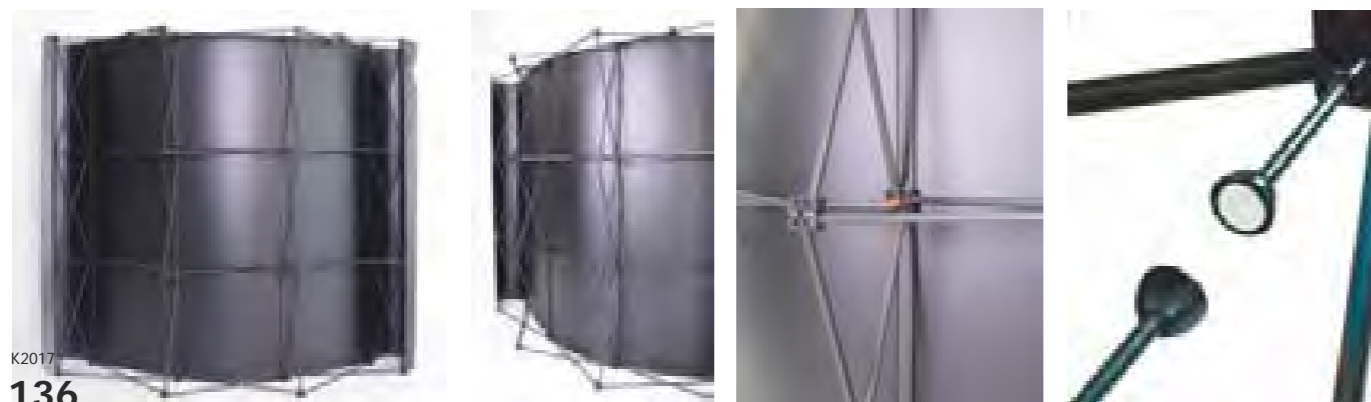

Displayfilmbreite  
einzelner Bahnen:  
2x seitlich je 67,2 cm  
2,3,4 oder 5x mittig je 73,2 cm  
Vorderseite

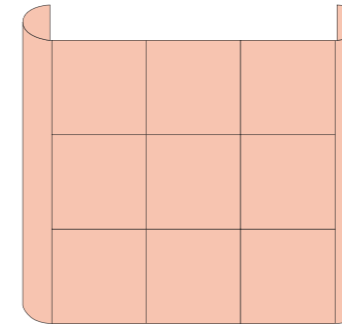

Displayfilmbreite  
einzelner Bahnen:  
2x seitlich je 67,2 cm  
2,3,4 oder 5x mittig je 67,2 cm

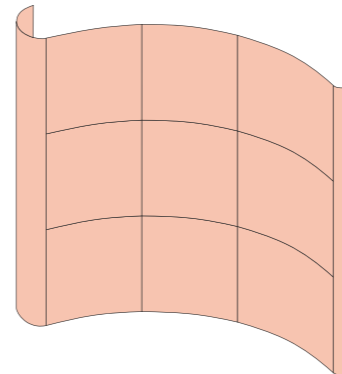

Pop-Up Magnetic

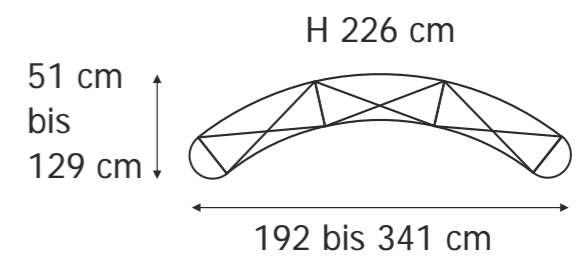
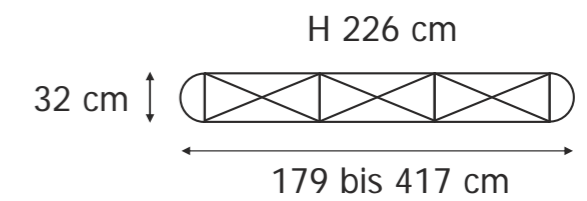

Thekenplatte und Beleuchtung auf den nächsten Seiten

### Wildschwein Pop-up Magnetic

<b>Beschreibung</b>	ohne Licht          Größe wie angegeben          Indoor benutzen
<b>Artikel-Nr.</b>	Nr. 4921 bis 4928 Wildschwein Pop-up Magnetic
<b>Beschreibung</b>	Mobile Messewand, Scherensystem mit Panels
<b>Besonders geeignet für</b>	Kleine Messeauftritte oder Veranstaltungen
<b>Vorteile</b>	Elegante, transportable Werbefläche
<b>Größe:</b>	2x3 Felder, 3x3 Felder, 4x3 Felder, 5x3 Felder, gerade und gebogen
<b>Ausleuchtung LED</b>	ohne
<b>Lieferzeit</b>	5 Werktage
<b>Empfohlenes Zubehör</b>	Spotstrahler auf Seite 139
<b>Alternatives Produkt</b>	Wildschwein Fast-up auf Seite 140
<b>Werbeaufdruck</b>	Digitaldruck H 50 Panel mit Laminat auf Seite 115

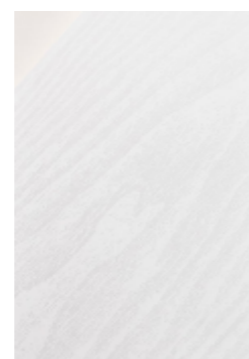
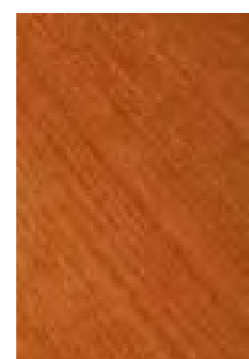
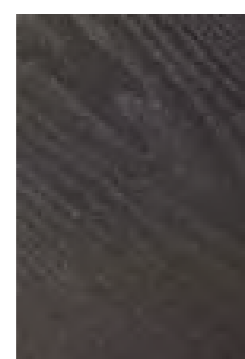



Schwarz

Braun

Weiß

Silber

### Tischplatte Pop-up Hard Case

**Beschreibung**  ohne Licht  Größe wie angegeben  Indoor benutzen

<b>Artikel-Nr.</b>	Nr. 4980 bis 4983 Tischplatte Pop-up Hard Case
<b>Beschreibung</b>	Tischplatte für Wildschwein Pop-up Magnetic
<b>Besonders geeignet für</b>	Tischplatte
<b>Vorteile</b>	So wird aus dem Hard Case ein kleiner Counter
<b>Größe:</b>	passend zu Hard Case
<b>Ausleuchtung LED</b>	ohne
<b>Lieferzeit</b>	5 Werktage
<b>Empfohlenes Zubehör</b>	keines
<b>Alternatives Produkt</b>	keines

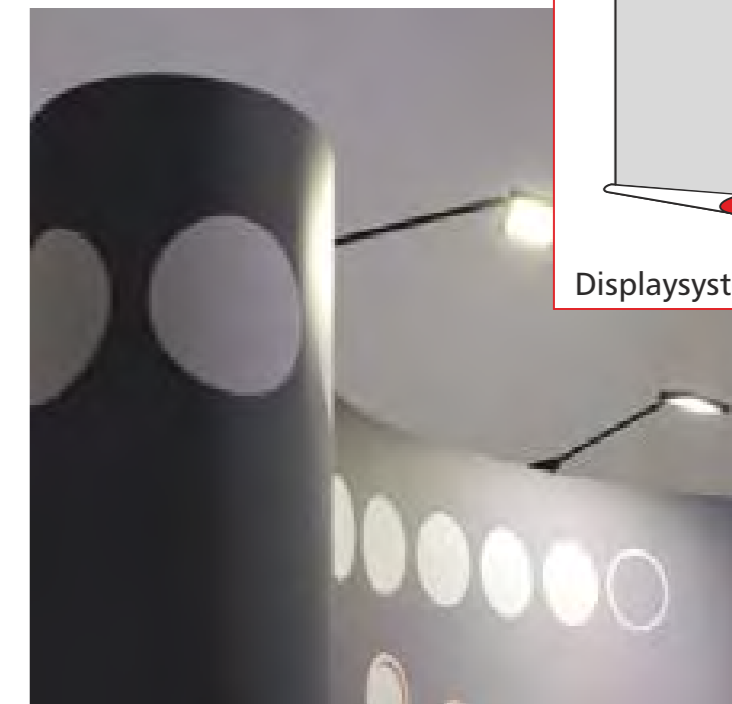
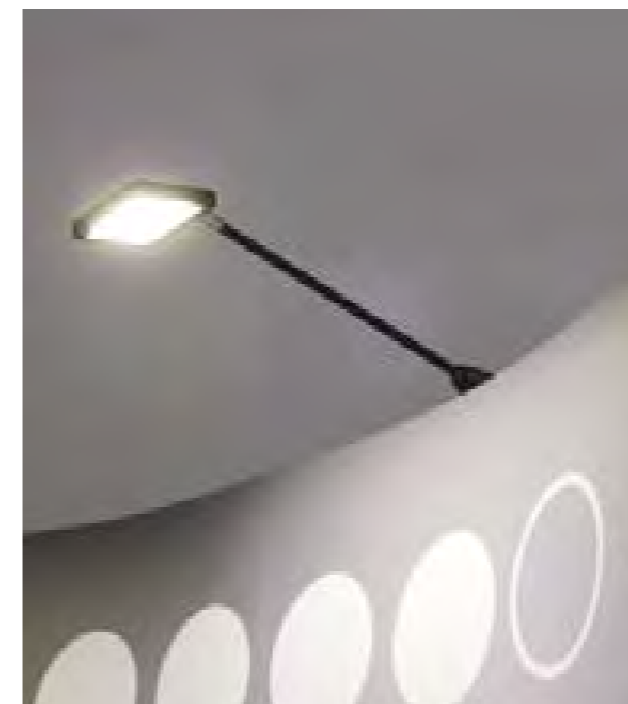
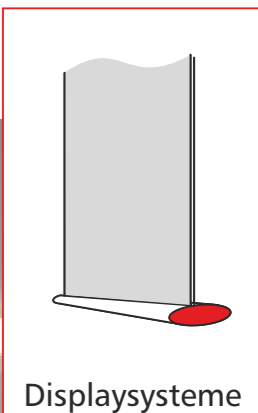

Beleuchtung für Wildschwein Pop-up LED-Strahler



### LED-Strahler für Pop-up Magnetic

**Beschreibung**  ohne Licht  Größe wie angegeben  Indoor benutzen

<b>Artikel-Nr.</b>	Nr. 4985 bis 4987 LED-Strahler
<b>Beschreibung</b>	LED-Strahler in den Farben Weiß, Silber und Schwarz
<b>Besonders geeignet für</b>	Pop-up Magnetic
<b>Vorteile</b>	Beleuchtung
<b>Größe:</b>	Ca. 450 x 200 x 120 mm (Länge x Breite x Höhe)
<b>Ausleuchtung LED</b>	1080 Lumen, 11 Watt, Lichtfarbe ca. 4200 Kelvin
<b>Lieferzeit</b>	5 Werktage
<b>Empfohlenes Zubehör</b>	keines
<b>Alternatives Produkt</b>	keines

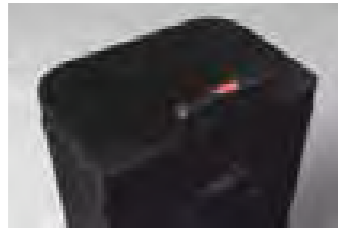

## Wildschwein Fast-up

**Beschreibung**  ohne Licht  Größe wie angegeben  Indoor benutzen

<b>Artikel-Nr.</b>	Nr. 4970 bis 4973 Wildschwein Fast-up
<b>Beschreibung</b>	Scherensystem mit Stoffbespannung
<b>Besonders geeignet für</b>	Kleine Messeauftritte und Veranstaltungen
<b>Vorteile</b>	Sehr schnell aufbaubare Messewand
<b>Größe:</b>	2x3 Felder, 3x3 Felder, 4x3 Felder, 5x3 Felder, Höhe 224 cm
<b>Ausleuchtung LED</b>	ohne
<b>Lieferzeit</b>	5 Werktage
<b>Empfohlenes Zubehör</b>	Spotstrahler auf <b>Seite 145</b>
<b>Alternatives Produkt</b>	Wildschwein Pop-up Magnetic auf <b>Seite 136</b>
<b>Werbeaufdruck</b>	Digitaldruck Soft-Tex auf <b>Seite 112</b>

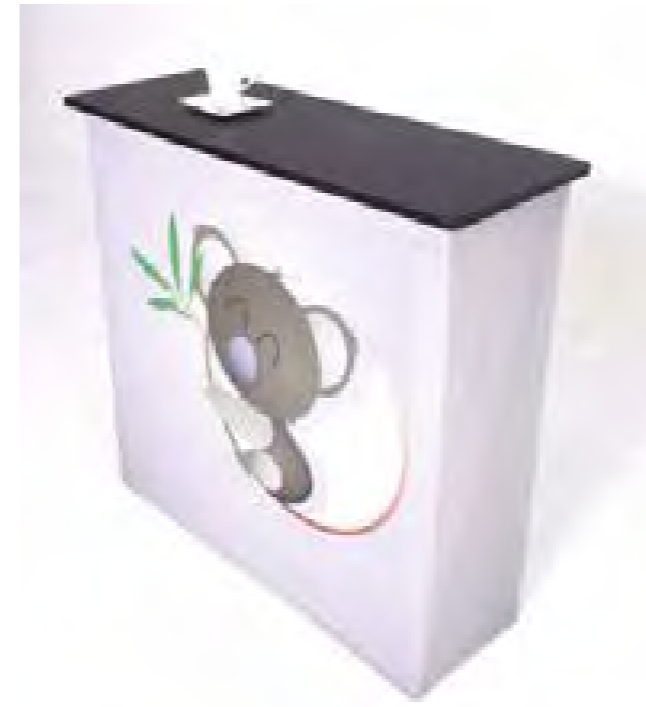

Wildschwein Fast-up

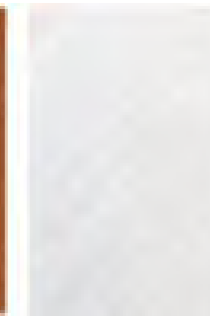
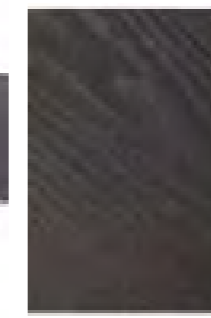

Schwarz

Braun

Weiß

Silber

## Wildschwein Fast-up Theke

**Beschreibung**  ohne Licht  Größe wie angegeben  Indoor benutzen

<b>Artikel-Nr.</b>	Nr. 4960 bis 4963 Wildschwein Fast-up Theke
<b>Beschreibung</b>	Einfache, kleine Theke mit Tischplatte in 4 Farben
<b>Besonders geeignet für</b>	Passend zu Wildschwein Fast-up
<b>Vorteile</b>	Schnell aufgebaute, transportable Theke
<b>Größe:</b>	106 x 40 cm, Höhe 102 cm
<b>Ausleuchtung LED</b>	ohne
<b>Lieferzeit</b>	5 Werktage
<b>Empfohlenes Zubehör</b>	keines
<b>Alternatives Produkt</b>	Triplex Pop-up Counter auf <b>Seite 142</b>
<b>Werbeaufdruck</b>	Digitaldruck Soft-Tex auf <b>Seite 112</b>



## Triplex

### Triplex Pop-up Counter

Maße Theke: 138 x 90 x 53 cm  
 Druckmaß: 245 cm x 88,0 cm  
 Gewicht: 25 kg

### Triplex Pop-up Counter

**Beschreibung** ohne Licht Größe wie angegeben Indoor benutzen

<b>Artikel-Nr.</b>	Nr. 4550 Pop-up Counter
<b>Beschreibung</b>	Mobile, elegante Theke
<b>Besonders geeignet für</b>	Werbepostern und Hinweise im Shop
<b>Vorteile</b>	Transportable, schnelle, einfache und günstige Werbefläche
<b>Größe:</b>	138 x 53 cm, Höhe 90 cm
<b>Ausleuchtung LED</b>	ohne
<b>Lieferzeit</b>	5 Werktage
<b>Empfohlenes Zubehör</b>	keines
<b>Alternatives Produkt</b>	Wildschwein Counter auf der rechten Seite
<b>Werbeaufdruck</b>	Digitaldruck H50 Panel auf <b>Seite 115</b>



Pop-up Counter

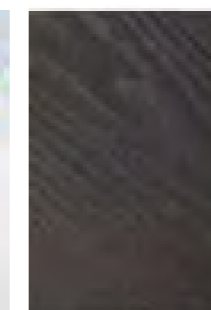

Schwarz

Braun

Weiß

Silber

### Wildschwein Counter

**Beschreibung** ohne Licht Größe wie angegeben Indoor benutzen

<b>Artikel-Nr.</b>	Nr. 4966 bis 4969 Wildschwein Counter
<b>Beschreibung</b>	Elegante, mobile Theke mit Tischplatte in vier Farben
<b>Besonders geeignet für</b>	Veranstaltungen
<b>Vorteile</b>	Transportable und schnelle Theke
<b>Größe:</b>	91 x 48 cm, Höhe 93 cm
<b>Ausleuchtung LED</b>	ohne
<b>Lieferzeit</b>	5 Werktage
<b>Empfohlenes Zubehör</b>	keines
<b>Alternatives Produkt</b>	Triplex Pop-up Counter auf der linken Seite
<b>Werbeaufdruck</b>	Digitaldruck H 50 Panel auf <b>Seite 115</b>



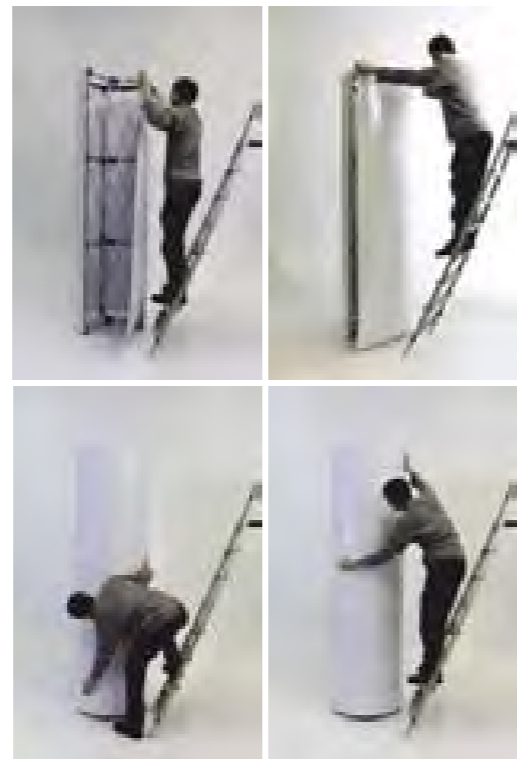

### Pop-up Tower Magnetic

**Beschreibung** ohne Licht Größe wie angegeben Indoor benutzen

<b>Artikel-Nr.</b>	Nr. 4950 Pop-up Tower Magnetic
<b>Beschreibung</b>	Runder, mobiler Werbeturm
<b>Besonders geeignet für</b>	Werbepostern und Hinweise im Shop oder auf einer Veranstaltung
<b>Vorteile</b>	Transportable Werbefläche
<b>Größe:</b>	3 x Panel 70,5 x 234 cm
<b>Ausleuchtung LED</b>	ohne
<b>Lieferzeit</b>	5 Werktage
<b>Empfohlenes Zubehör</b>	Spotstrahler auf Seite 145
<b>Alternatives Produkt</b>	Roll-up Double auf Seite 130
<b>Werbeaufdruck</b>	Digitaldruck H 50 Panel auf Seite 115

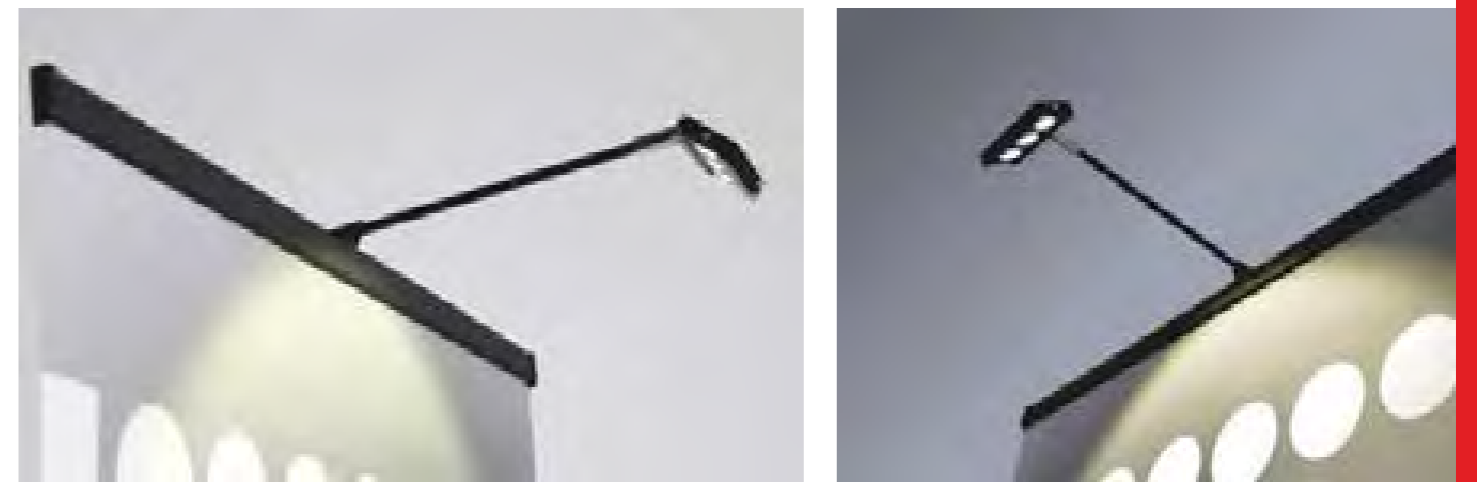
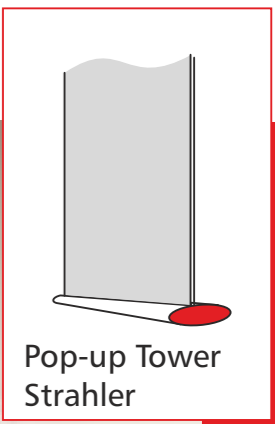



### Klemmstrahler und Spotstrahler

**Beschreibung** Größe wie angegeben Indoor benutzen

<b>Artikel-Nr.</b>	Nr. 4212 Klemmstrahler und Nr. 4213 Spotstrahler LED
<b>Beschreibung</b>	Beleuchtung für Roll-ups
<b>Besonders geeignet für</b>	Roll-ups
<b>Vorteile</b>	Beleuchtet die Werbefläche vieler Roll-ups
<b>Größe:</b>	Ca. 450 x 120 mm
<b>Ausleuchtung LED</b>	ja
<b>Lieferzeit</b>	5 Werktage
<b>Empfohlenes Zubehör</b>	keines
<b>Alternatives Produkt</b>	keines
<b>Werbeaufdruck</b>	ohne



## Lightbox Budget

**Beschreibung**  ohne Licht  Größe wie angegeben  Indoor benutzen

<b>Artikel-Nr.</b>	Nr. 4299 Lightbox Budget
<b>Beschreibung</b>	Beleuchtete, kleine Werbesäule
<b>Besonders geeignet für</b>	Werbebotschaften und Hinweise im Shop
<b>Vorteile</b>	Günstige und einfache Werbesäule, beidseitig, beleuchtet
<b>Größe:</b>	54 x 157 x 28 cm (BxHxT), Druckmaß: 315 x 1540 mm
<b>Ausleuchtung</b>	Leuchtstofflampe
<b>Lieferzeit</b>	5 Werktage
<b>Empfohlenes Zubehör</b>	keines
<b>Alternatives Produkt</b>	Werbepylon Midi auf <a href="#">Seite 45</a>
<b>Werbeaufdruck</b>	Digitaldruck H 50 auf <a href="#">Seite 116</a>

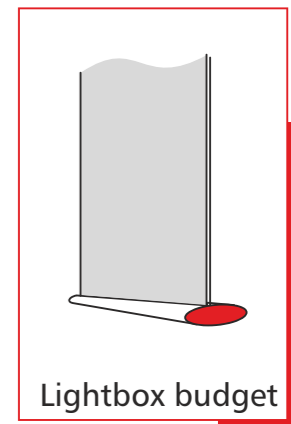
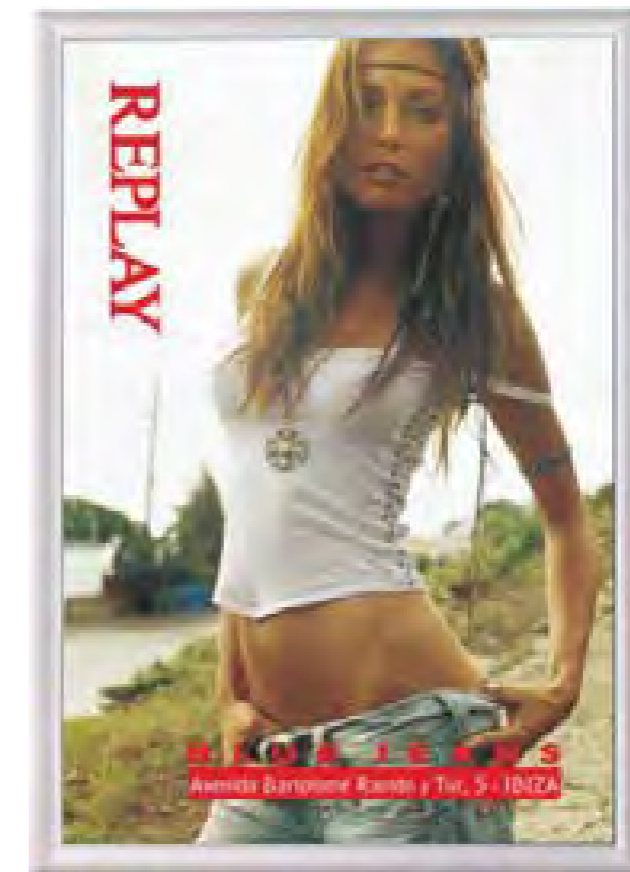

## Aluminium-Klapprahmen

**Beschreibung**  ohne Licht  Größe wie angegeben  Indoor benutzen

<b>Artikel-Nr.</b>	Nr. 42071 und 42072 Klapprahmen DIN A 1 und DIN A 0
<b>Beschreibung</b>	Klapprahmen für Plakate
<b>Besonders geeignet für</b>	Werbebotschaften und Hinweise im Shop
<b>Vorteile</b>	Schneller Wechsel der Werbebotschaft
<b>Größe:</b>	DIN A 1 (594 x 841 mm) und DIN A 0 (841 x 1188 mm)
<b>Ausleuchtung LED</b>	ohne
<b>Lieferzeit</b>	5 Werktage
<b>Empfohlenes Zubehör</b>	keines
<b>Alternatives Produkt</b>	Dibond-Schild auf <a href="#">Seite 106</a>
<b>Werbeaufdruck</b>	Digitaldruck Papier auf <a href="#">Seite 119</a>



Ansicht von unten mit Klemmschraube



Art-No 4819schwarz

Art-No 4819silber



Art-No 4819weiß

Art-No 4819 - Wunschfarbe

## Rocket-Foot

**Beschreibung** ohne Licht Größe wie angegeben Indoor benutzen

<b>Artikel-Nr.</b>	Nr. 4819 Rocket-Foot
<b>Beschreibung</b>	Standfuß für Schilder in Schwarz, Weiß oder Silber
<b>Besonders geeignet für</b>	Werbebotschaften und Hinweise im Shop
<b>Vorteile</b>	Günstige Möglichkeit, Schilder im Shop aufzustellen Schildgröße maximal 0,6 x 2,0 m (Breite x Höhe)
<b>Größe:</b>	510 x 380 x 80 mm
<b>Ausleuchtung LED</b>	ohne
<b>Lieferzeit</b>	5 Werktage
<b>Empfohlenes Zubehör</b>	Schilder auf Seite 106
<b>Alternatives Produkt</b>	Roll-ups auf Seite 126 bis 134
<b>Werbeaufdruck</b>	Digitaldruck H 50 auf Seite 116

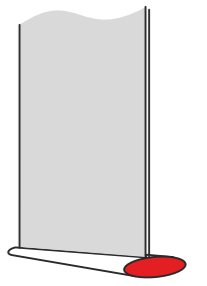
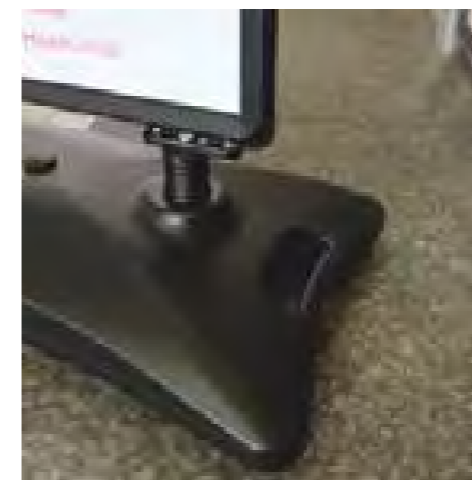

Rocket-Foot

## Klapprahmen Aufsteller Windstand

**Beschreibung** ohne Licht Größe wie angegeben Indoor benutzen

<b>Artikel-Nr.</b>	Nr. 45041 Windstand A 1
<b>Beschreibung</b>	Klapprahmen Aufsteller mit Wasserfuß
<b>Besonders geeignet für</b>	Kundenstopper vor dem Shop
<b>Vorteile</b>	Wasserbefüllbarer Fuß für mehr Standsicherheit
<b>Größe:</b>	für Plakate DIN A 1 (594 x 841 mm)
<b>Ausleuchtung LED</b>	ohne
<b>Lieferzeit</b>	5 Werktage
<b>Empfohlenes Zubehör</b>	keines
<b>Alternatives Produkt</b>	Klapprahmen Rondo auf Seite 151
<b>Werbeaufdruck</b>	Digitaldruck Papier Plakat auf Seite 119

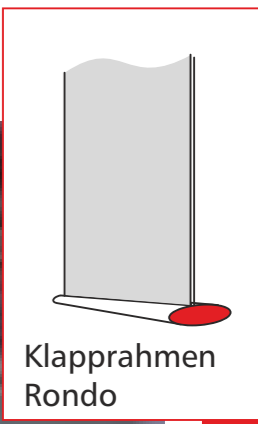

Klapprahmen Rondo

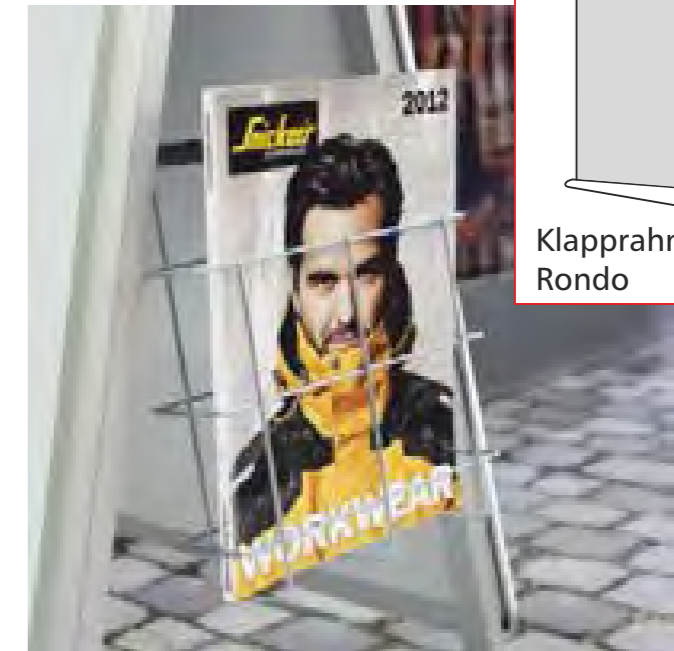

Prospektkorb für DIN A 4 Prospekte



Top Schild

### Klapprahmen Aufsteller Rondo

<b>Beschreibung</b>	ohne Licht	Größe wie angegeben	Outdoor benutzen
<b>Artikel-Nr.</b>	Nr. 45011 Klapprahmen Aufsteller Rondo		
<b>Beschreibung</b>	Klapprahmen Aufsteller, beidseitig		
<b>Besonders geeignet für</b>	Kundenstopper vor dem Shop		
<b>Vorteile</b>	Einfacher, bewährter Aufsteller		
<b>Größe:</b>	für Plakate DIN A 1 (594 x 841 mm)		
<b>Ausleuchtung LED</b>	ohne		
<b>Lieferzeit</b>	5 Werktage		
<b>Empfohlenes Zubehör</b>	Top-Schild, Prospektkorb		
<b>Alternatives Produkt</b>	Klapprahmen Windstand auf Seite 149		
<b>Werbeaufdruck</b>	Digitaldruck Papier Plakat auf Seite 119		





Inklusive Koffer

## Prospektständer XUS

**Beschreibung** ohne Licht Größe wie angegeben Indoor benutzen

<b>Artikel-Nr.</b>	Nr. 4810 Prospektständer XUS
<b>Beschreibung</b>	Prospektständer
<b>Besonders geeignet für</b>	Präsentation von Prospekten
<b>Vorteile</b>	Zusammenklappbar mit Koffer
<b>Größe:</b>	32 x 144 cm (aufgebaut)
<b>Ausleuchtung LED</b>	ohne
<b>Lieferzeit</b>	2 Werktage
<b>Empfohlenes Zubehör</b>	keines
<b>Alternatives Produkt</b>	Prospektständer Kubus rechte Seite
<b>Werbeaufdruck</b>	ohne



## Prospektständer KUBUS

**Beschreibung** ohne Licht Größe wie angegeben Indoor benutzen

<b>Artikel-Nr.</b>	Nr. 4800 Prospektständer KUBUS
<b>Beschreibung</b>	Prospektständer
<b>Besonders geeignet für</b>	Präsentation von Prospekten
<b>Vorteile</b>	Zusammenklappbar mit Tasche
<b>Größe:</b>	30 x 144 x 24 cm (BxHxT), aufgebaut
<b>Ausleuchtung LED</b>	ohne
<b>Lieferzeit</b>	2 Werktage
<b>Empfohlenes Zubehör</b>	keines
<b>Alternatives Produkt</b>	Prospektständer XUS linke Seite
<b>Werbeaufdruck</b>	ohne

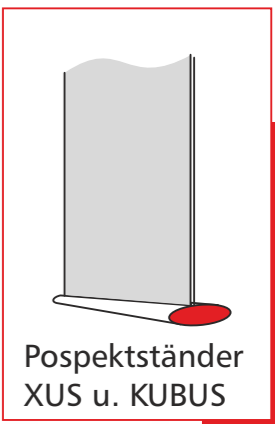

Pospektständer XUS u. KUBUS



## Einzelbuchstaben True LED, Seite 6 und 7

Maße	: Größen und Ausführung nach Kundenwunsch
Farbe	: Nach RAL lackiert
Gewicht	: Je nach Größe und Ausführung
Technische Besonderheit	: Je nach Ausführung wird eine Unterkonstruktion erforderlich Geringe Bautiefe von 3 bis 5 cm, 5 cm Standard

## Einzelbuchstaben Metall LED, Seite 8 und 9

Maße	: Größen und Ausführung nach Kundenwunsch
Farbe	: Nach RAL lackiert
Gewicht	: Je nach Größe und Ausführung
Technische Besonderheit	: Metallbuchstaben aus Aluminium, Bautiefe nach Wunsch oder nach technischer Notwendigkeit von 50 mm bis 200 mm

## LED Buchstaben Voll-Acryl, Seite 10 und 11

Maße	: Größen und Ausführung nach Kundenwunsch
Farbe	: Nach RAL lackiert
Gewicht	: Je nach Größe und Ausführung
Technische Besonderheit	: Geringe Bautiefe von 3 cm oder weniger, Voll-Acrylbuchstaben, LED vergossen, dadurch besonders unempfindlich und langlebig, jedoch keine Revision möglich

## Lichtwerbung Serie S, Seite 12 und 13

Maße	: Nach Kundenwunsch, Bautiefe: 160 mm
Farbe	: Zargen silber eloxiert oder nach Kundenwunsch, Fronten in Acrylglas, weiß
Technische Besonderheit	: .

Je nach Baugröße verwenden wir unterschiedlich große Haltewinkel auf der Frontseite.

Größe der Haltewinkel der Scheibe:

25 mm=bis Höhe 0,8m, bis Länge 1,0m  
 25 mm=bis Höhe 1,2m, bis Länge 2,0m  
 25 mm=bis Höhe 2,0m, bis Länge - unbegrenzt, bei Ausführung mit Nut und Feder  
 40 mm=ab Höhe 2,0m, bis Länge - unbegrenzt, bei Ausführung mit Nut und Feder

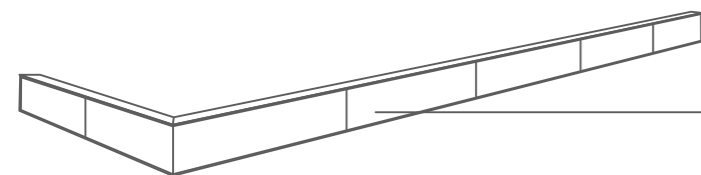

Ausführung als Werbeblende und über Eck möglich. Wobei die Fronten alle 3 Meter geteilt und mit Nut und Feder ausgestattet sind.

Beschriftung von Seite 107  
 LED-Ausleuchtung: Wir verwenden ausschließlich von uns getestete LED von namhaften Herstellern. Je nach Größe und Bautiefe variiert die Belegung mit LED sehr stark. Üblicherweise verwenden wir bei einer rückseitigen Belegung für WTR Module mit einem Abstrahlwinkel nicht unter 150°, die IP-Klasse 65 oder höher aufweisen. Bei ATR verwenden wir LED, die in der Zarge des Produktes verbaut werden und einen Abstrahlwinkel von nicht höher als 10° aufweisen. Die IP-Klasse liegt auch hier bei 65 oder höher. Jedes Produkt wird von uns nach der Produktion auf seine Leuchteigenschaften getestet. Hierbei achten wir auf eine gleichmäßige Ausleuchtung in Lichtfarbe Reinweiß (ca. 6500 Kelvin) und eine Lichtstärke von ca. 800 Lux auf der Oberfläche.

## Lichtwerbung Serie H, Seite 14 und 15

Maße	: Nach Kundenwunsch
Farbe	: Zargen silber eloxiert oder nach Kundenwunsch, Fronten in Acrylglas, weiß
Gewicht	: .
Kombinierbar mit	: Beschriftung von Seite 107
Technische Besonderheit	: LED-Ausleuchtung: Wir verwenden ausschließlich von uns getestete LED von namhaften Herstellern. Je nach Größe und Bautiefe variiert die Belegung mit LED sehr stark. Üblicherweise verwenden wir bei einer rückseitigen Belegung für WTR Module mit einem Abstrahlwinkel nicht unter 150°, die IP-Klasse 65 oder höher aufweisen. Bei ATR verwenden wir LED, die in der Zarge des Produktes verbaut werden und einen Abstrahlwinkel von nicht höher als 10° aufweisen. Die IP-Klasse liegt auch hier bei 65 oder höher. Jedes Produkt wird von uns nach der Produktion auf seine Leuchteigenschaften getestet. Hierbei achten wir auf eine gleichmäßige Ausleuchtung in Lichtfarbe Reinweiß (ca. 6500 Kelvin) und eine Lichtstärke von ca. 800 Lux auf der Oberfläche.

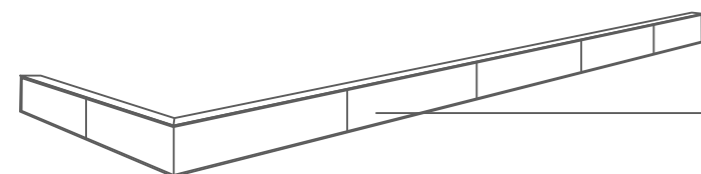

Ausführung als Werbeblende und über Eck möglich. Wobei die Fronten alle 3 Meter geteilt und mit Nut und Feder ausgestattet sind.

## Lichtwerbung Serie S DB LED, Seite 16 und 17

Maße	: Nach Kundenwunsch
Farbe	: Zargen silber eloxiert oder nach Kundenwunsch RAL lackiert,
Technische Besonderheit	: Körper aus Aluminium, durchsteckte Buchstaben aus Acrylglas 10 mm, weiß oder klar

## Lichtwerbung Serie WTR S Kran LED, Seite 18 und 19

Maße	: Nach Kundenwunsch
Farbe	: Nach RAL lackiert oder eloxiert E6/EV1
Technische Besonderheit	: Leuchttransparent verstärkt für den Einsatz an Kranen, unterschiedliche Aufnahmen für verschiedene Krantypen. Ausleuchtung immer LED mit hoher Lebensdauer. Acrylglas-Front aus 5 mm Glas

## Spanntuchanlagen Rope LED, Seite 22 und 23

Maße Gehäuse	: nach Wunsch
Farbe	: Nach RAL lackiert oder eloxiert E6/EV1
Technische Besonderheit	: Spezial-Aluminiumstrangpressprofil, in das während des Spannvorgangs ein Kunststoff-Keder eingesetzt wird. Gute Spannungsmöglichkeit und gute Revisionsmöglichkeit. Abdeckung der Technik durch Aluminiumprofil Winkel 15 x 70 x 2 mm

## Spanntuchanlagen Brick LED, Seite 24 und 25

Maße Gehäuse	: Größen nach Kundenwunsch, Bautiefe: 12 oder 20 cm
Farbe	: Nach RAL lackiert
Technische Besonderheit	: Durch die Spanntuchtechnik, bei der Aluminium-Klötze in das Profil geschlagen werden, sind sehr große Formate ohne Teilung möglich

## Leuchttransparent Serie K, Seite 26 und 27

Maße Gehäuse	: Nach Kundenwunsch
Farbe	: Aufgekantete Rückwand in Silber, Abdeckkappen in silber
Technische Besonderheit	: Front besteht aus einer gewölbten Acrylglas-Scheibe in 2 oder 3 mm. Konvexe Seitenteile aus Aluminium, verschweißt, lackiert

## Diakästen, Seite 28 und 29

Maße Gehäuse	: Nach Kundenwunsch, Bautiefe: 65,100 oder 144 mm
Farbe	: Silber eloxiert oder nach Kundenwunsch
Gewicht	: Je nach Ausführung
Kombinierbar mit	: Digitaldruck Diafilm
Technische Besonderheit	: Magnetisches Klappprofil für leichtes Auswechseln der Motive.

## LCD-Display 42", Seite 30 und 31

Maße Gehäuse	: Größen nach Kundenwunsch oder wie angegeben
Farbe	: Nach RAL lackiert
Technische Besonderheit	: Digital signage für bewegte Bilder, andere, größere Bildschirme auf Wunsch produzierbar

## LCD-Display, Seite 32 und 33

Maße Gehäuse	: Größen nach Kundenwunsch oder wie angegeben
Farbe	: Nach RAL lackiert
Technische Besonderheit	: Digital signage für bewegte Bilder, andere, größere Bildschirme auf Wunsch produzierbar

## ATR H Stand, Seite 36 und 37

Maße Gehäuse	: Nach Kundenwunsch, Bautiefe: 160 oder 190 mm Max. Höhe bei Aluminium-Pfosten: 300 cm
Farbe	: Silber eloxiert oder nach Kundenwunsch
Technische Besonderheit	: Ausführung auch als ATR S Stand LED (Leuchttransparent mit Scheiben und Winkel) Produkt vormontiert, Bodenhülsen zum Erstellen eines Köcherfundaments, bei Ausführung Stahlpfosten mit Sockelplatten Bodenbefestigung durch Ankerkörbe oder Schwerlastanker

## ATR H Stand, Seite 38 und 39

Maße Gehäuse	: Nach Kundenwunsch, Bautiefe: 160 oder 190 mm Max. Höhe bei Stahlpfosten: 350cm
Farbe	: Silber eloxiert oder nach Kundenwunsch, Pfosten als Standard RAL 7021 lackiert
Technische Besonderheit	: Ausführung auch als ATR S Stand LED (Leuchttransparent mit Acrylglas-Hauben) Produkt vormontiert, Bodenhülsen zum Erstellen eines Köcherfundaments, bei Ausführung Stahlpfosten mit Sockelplatten Bodenbefestigung durch Ankerkörbe oder Schwerlastanker

## Werbepylon, konvex, Seite 40 und 41

Maße Gehäuse	: Von 100 x 200 cm bis 150 x 400 cm
Farbe	: Silber eloxiert oder nach RAL lackiert, Fronten Acrylglas, 3mm, weiß durchleuchtet oder Aluminiumblech, 1,5 mm
Gewicht	: Ca. 90KG - 150KG
Kombinierbar mit	: Beschriftung Seite 107
Technische Besonderheit	: Auch als Sonderbau mit anderen Fronten, durchsteckten Buchstaben und Zwischengrößen erhältlich

## Werbepylon, flat, Seite 44 und 45

Maße Gehäuse	: Von 100 x 200 cm bis 150 x 400 cm
Farbe	: Silber lackiert oder nach RAL lackiert, Fronten Acrylglas, 4mm, weiß durchleuchtet oder Aluminiumblech, 2,0mm
Gewicht	: Ca. 90KG - 150KG
Kombinierbar mit	: Beschriftung Seite 107
Technische Besonderheit	: Keine sichtbaren Schrauben, auch als Sonderbau mit anderen Fronten, durchsteckten Buchstaben und Zwischengrößen erhältlich

## Werbepylon XL Konkav, Seite 46 und 47

Maße Gehäuse	: Sondermaße möglich
Farbe	: Nach Kundenwunsch
Technische Besonderheit	: Fronten über 3 m Höhe geteilt und von Metall-H-Profil gehalten. Ausführung bis 6 m Höhe und 2 m Breite. Fronten aus 3 mm Acrylglas, gewölbt. Sockelfüße aus 2 x 80 x 80 x 5 mm Stahl, feuerverzinkt oder lackiert. Seitliches Profil wahlweise durchleuchtet mit LED.

## ATR City, Seite 50 und 51

Maße Gehäuse	: Sondermaße möglich
Farbe	: Schwarz, Weiß oder nach RAL
Gewicht	: Je nach Ausführung
Kombinierbar mit	: Digitaldruck Diafilm oder Beschriftung
Technische Besonderheit	: Plakataufnahme durch 2-Scheibentechnik, wie Diakasten, Beleuchtung nur LED, Bodenbefestigung durch Ankerkörbe oder Schwerlastanker, Bodenplatte für mobilen Einsatz möglich

## Intex und Intex Lux, Seite 54 bis 61

Maße	: Individuell
Farbe	: Profile silber eloxiert E6/EV1 oder nach RAL lackiert
Technische Besonderheit	: Wir stellen die Stoffdrucke und die Metallbausysteme in einer Produktionshalle her, daher passen die Stoffdrucke immer zu den Metallkörpern. LED-Ausleuchtung immer mit Marken-LED, gleichmäßig leuchtend mit langer Haltbarkeit

## Drag&Drop 60 S, Seite 66 und 67

Maße	: Nach Wunsch
Farbe	: Silber eloxiert, oder gegen Aufpreis nach RAL lackiert
Gewicht	: 2,5 Kg/ lfm. inkl. Halterungen
Kombinierbar mit	: Beleuchtung Lichtrohr slim
Technische Besonderheit	: Spezial-Mausbinder halten das Banner. Sie können einzeln in das System gesetzt werden. Größe des Rahmens nicht beschränkt, Abstand Wandhalter zueinander ca. von 2,00 bis 2,50 m

## Drag&Drop Rahmen 76, Seite 68 und 69

Maße	: Nach Wunsch
Farbe	: Silber eloxiert, oder gegen Aufpreis nach RAL lackiert
Gewicht	: 2,5 Kg/ lfm. inkl. Halterungen
Kombinierbar mit	: Beleuchtung Lichtrohr slim
Technische Besonderheit	: Größe des Rahmens nicht beschränkt, Abstand Wandhalter zueinander ca. von 2,50 bis 3,50 m

## Drag&Drop Quadro, Seite 70 und 71

Maße	: Nach Wunsch
Farbe	: Silber eloxiert, oder gegen Aufpreis nach RAL lackiert
Gewicht	: .
Kombinierbar mit	: .
Technische Besonderheit	: Vierseitige Standversion mit statischem Nachweis

## Drag&Drop Edge, Seite 74 und 75

Maße	: Nach Wunsch
Farbe	: Silber lackiert, oder gegen Aufpreis nach RAL lackiert
Technische Besonderheit	: Größe des Rahmens nicht beschränkt, Seilfixierung nicht sichtbar

## Wallout Aluminium, Seite 78

Maße	: Sockelplatten: quadratisch 150 mm Durchmesser, 10 mm dick, 4 Bohrungen für die Wandmontage, Abstand der Bohrungen vom Rand: 20 mm Mitte Bohrung. Tragrohr 60 mm, Bannerhalter 30 mm
Farbe	: Silber lackiert oder gegen Aufpreis nach RAL lackiert
Kombinierbar mit	: Werbeplänen von Seite 121
Technische Besonderheit	: Absteifung senkrecht wird immer mitgeliefert

## Wallout Edelstahl, Seite 78 und 79

Maße	: Sockelplatten: rund 150 mm Durchmesser, 6 mm dick, 3 Bohrungen für die Wandmontage, 12,5 mm Durchm. Gewindestangenmaß: M8
Farbe	: Edelstahl, 240er Korn gebürstet
Kombinierbar mit	: Werbeplänen von Seite 121
Technische Besonderheit:	: Absteifung senkrecht wird immer mitgeliefert

## Wallout Stahl, Seite 80 und 81

Maße	: Sockelplatten: quadratisch 160 mm Durchmesser, 8 mm dick, 4 Bohrungen für die Wandmontage, Abstand der Bohrungen vom Rand: 30 mm Mitte Bohrung. Tragrohr 68 mm, Bannerhalter 30 mm
Farbe	: Verzinkt oder gegen Aufpreis nach RAL lackiert
Kombinierbar mit	: Werbeplänen von Seite 121
Technische Besonderheit	: Absteifung senkrecht wird immer mitgeliefert Abspannung waagrecht empfehlenswert bei großen Bannern

## Edelstahl-Aussteckschilder, Seite 83

Maße	: wie beschrieben oder nach Kundenwunsch
Farbe	: Edelstahl, 240er Korn gebürstet
Gewicht	: Je nach Ausführung
Kombinierbar mit	: Beschriftung von Seite 107

## Glasschilder Vetro, Seite 84 und 85

Maße	: Wie beschrieben, andere Maße möglich
Farbe	: Glas mit geschliffener Kante, Halter in Edelstahl, roh, Front gedreht

## Innenschilder Alko, Seite 86 und 87

Maße	: Wie beschrieben, andere Maße möglich
Farbe	: Kunststoff-Front transparent, Halter Aluminium, silber eloxiert, Kappen in Hellgrau

## Edelstahl-Standschild mit Aluminiumrahmen, Seite 88 und 89

Maße Gehäuse	: Wie beschrieben oder nach Kundenwunsch
Farbe	: Edelstahl, 240er Korn gebürstet
Gewicht	: Je nach Ausführung
Kombinierbar mit	: Lichtwerbung WTR und ATR und anderen Plattenmaterialien, LED Beleuchtung von Seite 104 und Seite 105
Technische Besonderheit	: Schilder bestehen aus Pfosten in Edelstahl und Schildplatten mit Aluminium-Rohrrahmen aus Quadratrohr 30x30x2 mm mit aufgeklebten oder aufgeschraubten Frontplatten aus 3mm Aluminiumverbundplatten. Bodenbefestigung mit Sockelplatten, optional mit Bodenverlängerung

## Edelstahl-Standschild mit Schildhaltern, Seite 90 und 91

Maße Gehäuse	: Wie beschrieben oder nach Kundenwunsch
Farbe	: Edelstahl, 240er Korn gebürstet
Gewicht	: Je nach Ausführung
Kombinierbar mit	: Lichtwerbung WTR und ATR und anderen Plattenmaterialien, LED Beleuchtung von Seite 104 und 105
Technische Besonderheit	: Schilder bestehen aus Pfosten in Edelstahl und Querriegel oben in Edelstahl. Mind. 4 Edelstahl-Plattenhaltern und Frontplatten aus 3mm Aluminiumverbundplatten. Bodenbefestigung mit Sockelplatten, optional mit Bodenverlängerung

## Schildhalter, Seite 92

Maße	: wie beschrieben
Farbe	: .
Gewicht	: .
Kombinierbar mit	: Acrylglas-Schildern von Seite 93, Dibond-Schildern von Seite 106 und Beschriftung von Seite 107

## BigSilver Standschilder, Seite 94 und 95

Maße	: wie beschrieben oder nach Kundenwunsch
Farbe	: Silber eloxiert, Schildtafeln weiß, glänzend oder matt
Gewicht	: Je nach Ausführung
Kombinierbar mit	: Beschriftung von Seite 107
Technische Besonderheit	: Schildplatten einseitig ohne sichtbare Schrauben

## Bauschild Stahl, Seite 96 und 97

Maße	: wie beschrieben oder nach Kundenwunsch
Farbe	: Pfosten Dunkelgrau oder nach Kundenwunsch in RAL lackiert, Schildtafeln weiß, glänzend oder matt
Gewicht	: Je nach Ausführung, mind. 80KG
Kombinierbar mit	: Beschriftung von Seite 107, Beleuchtung von Seite 105
Technische Besonderheit	: Max. Werbefläche ca. 10 Quadratmeter Max. Höhe 4,0 m Auch zwei- oder dreiseitig im Winkel von 90 oder 60° realisierbar



### Einzelbuchstaben, Seite 100 bis 103

Maße	:	wie beschrieben oder nach Kundenwunsch
Farbe	:	wie beschrieben
	:	
Gewicht	:	Je nach Ausführung
Kombinierbar mit	:	Beleuchtung von Seite 104 und Seite 105
Technische Besonderheit	:	Keine sichtbaren Schrauben

### Beleuchtung, Seite 104 und 105

Maße	:	wie beschrieben
Farbe	:	wie beschrieben
Gewicht	:	Je nach Ausführung
Technische Besonderheit	:	Strahler C4-7 auch als Doppelstrahler mit beidseitigem Ausleger, siehe Seite 123

### Stoffbanner, Seite 110

Maße Gehäuse	:	Individuell
Farbe	:	Weiß, digital bedruckt
Gewicht ohne Banner	:	250g/ Quadratmeter
Kombinierbar mit	:	Stoff für Intex Systeme
	:	
Technische Besonderheit	:	Stoff mit Dehnverhalten, für den Digitaldruck ausgerüstet,

### Stoffbanner, Seite 110

Maße Gehäuse	:	Individuell
Farbe	:	Weiß, digital bedruckt
Gewicht ohne Banner	:	250g/ Quadratmeter
Kombinierbar mit	:	Stoff für Fast-up Systeme
	:	
Technische Besonderheit	:	Stoff mit Dehnverhalten, für den Digitaldruck ausgerüstet,

### Stoffdruck, Seite 112

Maße Gehäuse	:	Individuell
Farbe	:	Weiß, digital bedruckt
Gewicht ohne Banner	:	195g, 325g, 240g/ Quadratmeter
Kombinierbar mit	:	Stoff für Roll-up Systeme
	:	
Technische Besonderheit	:	Stoff mit besonderer Planlage, bei Roll-ups muss ein verdrehen des Stoffes vermieden werden, sogenanntes Curling

### Stoffdruck Shopgestaltung Light Tex, Seite 113

Maße	:	Individuell
Farbe	:	Weiß, matt, digital bedruckt
Gewicht ohne Banner	:	315g/ Quadratmeter
Kombinierbar mit	:	Stoff Light Tex speziell für Intex Lux Systeme
	:	
Technische Besonderheit	:	Stoff mit Dehnverhalten, für den Digitaldruck ausgerüstet und durchleuchtbar mit Intex Lux

### Stoffdruck Shopgestaltung Art Tex, Seite 113

Maße	:	Individuell
Farbe	:	Weiß, matt, digital bedruckt
Gewicht ohne Banner	:	350g/ Quadratmeter
Kombinierbar mit	:	Stoff Art Tex eignet sich gut für L-Banner

Technische Besonderheit : Stoff für den Digitaldruck ausgerüstet, hohe Farbbrillanz

### Digitaldruck Folie, Seite 116-120

Maße	:	Individuell
Farbe	:	Weiß, digital bedruckt
Gewicht ohne Banner	:	
Kombinierbar mit	:	PVC-Folie für Beschriftungen aller Art

Technische Besonderheit : PVC-Folie mit wenig Schrumpf für dauerhafte Beschriftungen

### Digitaldruck Folie, Seite 116-120

Maße	:	Individuell
Farbe	:	Weiß, digital bedruckt
Gewicht ohne Banner	:	
Kombinierbar mit	:	PVC-Folie H70 für Fahrzeugbeschriftungen, Folie H 50 Transluzent für Lichtwerbung, Seite 142-183

Technische Besonderheit : PVC-Folie mit wenig Schrumpf für dauerhafte Beschriftungen

### Aufkleber, Seite 118

Maße	:	wie angeboten
Farbe	:	Weiß, transparent, digital bedruckt
Gewicht ohne Banner	:	
Kombinierbar mit	:	Aufkleber für vielen Anwendungen

Technische Besonderheit : Maßgenau, günstig

### Werbeplanen, Seite 121

Maße	:	Individuell
Farbe	:	Weiß, digital bedruckt
Gewicht ohne Banner	:	550g/ Quadratmeter
Kombinierbar mit	:	Werbeplanen für vielen Anwendungen

Technische Besonderheit : Digital bedruckt und - für höhere Haltbarkeit - Seiten umschweißt, mit Ösen versehen ohne Aufpreis

### Werbeplanen XXL, Seite 123

Maße	:	Individuell
Farbe	:	Weiß, digital bedruckt
Gewicht ohne Banner	:	Mesh 350g, Werbeplane 550g/ Quadratmeter
Kombinierbar mit	:	Werbeplanen für vielen Anwendungen

Technische Besonderheit : Digital bedruckt und - für höhere Haltbarkeit - Seiten umschweißt, mit Ösen versehen ohne Aufpreis  
Bis zu 5 Meter Druckbreite ohne Naht

### Promopole Midi, Seite 100

Farbe	:	Gewicht Tank: 7 kg
Gewicht	:	Gewicht Pole: 5,5 kg
	:	Höhe: 415 cm
Kombinierbar mit	:	für Flagge 80 x 300 cm
Technische Besonderheit	:	Wassertank für 50 Liter Wasser, Ø62cm 2 Taschen mit Innenfutter und Reißverschluss

### Promopole BIG, Seite 101

Farbe	:	Gewicht Tank: 10 kg
Gewicht	:	Gewicht: Pole: 6,5 kg
	:	Höhe: 540 cm
Kombinierbar mit	:	für Flagge 110 x 330 cm
Technische Besonderheit	:	2x Wassertank für 40 Liter Wasser, zu verbinden mit Kunststoffkupplung, 80x80cm 2 Taschen mit Innenfutter und Reißverschluss

### Roll-up Springroll, Seite 128

Artikel-Nr.	:	4219, 4220, 4221
Maße Gehäuse	:	80er=8,5x9x81cm, 85er=8,5x9x86,7cm 100er=8,5x9x101,5cm
Farbe	:	Silber eloxiert
Gewicht ohne Banner	:	80cm=2,2 KG, 85cm=2,3 KG, 100cm=2,5 KG
Kombinierbar mit	:	Spotstrahler oder Klemmstrahler
Technische Besonderheit	:	Klemmschiene oben, Klebestreifen unten,

Rand oben: 1 cm für Klemmschiene

Breite:	80 cm
Druckformat:	80 x 205 cm
Sichtfläche:	80 x 200 cm
Breite:	85 cm
Druckformat:	85 x 205 cm
Sichtfläche:	85 x 200 cm
Breite:	100 cm
Druckformat:	100 x 205 cm
Sichtfläche:	100 x 200 cm

Rand unten: 4 cm verschwinden im System  
Hier bitte eine farbige Fläche oder Motiv anlegen

### Roll-up Summer, Seite 129

Artikel-Nr.	:	4225, 4226, 4227
Maße Gehäuse	:	80er=9x8x84cm, 85er=9x8x91cm 100er=9x8x106cm
Farbe	:	Silber eloxiert, Kappen silber lackiert
Gewicht ohne Banner	:	80cm=2,4 KG, 85cm=2,4 KG, 100cm=2,6 KG
Kombinierbar mit	:	Klemmstrahler
Technische Besonderheit	:	Klemmschiene oben, Klebestreifen unten,

Rand oben: 1 cm für Klemmschiene

Breite:	85 cm
Druckformat:	85 x 225 cm
Sichtfläche:	85 x 220 cm
Breite:	100 cm
Druckformat:	100 x 225 cm
Sichtfläche:	100 x 220 cm
Breite:	120 cm
Druckformat:	120 x 225 cm
Sichtfläche:	120 x 220 cm

Breite: 150 cm  
Druckformat: 150 x 225 cm  
Sichtfläche: 150 x 220 cm

Rand unten: 4 cm verschwinden im System  
Hier bitte eine farbige Fläche oder Motiv anlegen

### Roll-up Standart double, Seite 130

Farbe	:	Silber mit verchromten Kappen
Gewicht ohne Banner	:	5,0KG
Kombinierbar mit	:	Klemmstrahler
Technische Besonderheit	:	Beidseitiges Roll-up, auch in 100 und 120 cm erhältlich

Rand oben: 1 cm für Klemmschiene

Breite:	85 cm
Druckformat:	85 x 205 cm
Sichtfläche:	85 x 200 cm

Rand unten:  
4 cm verschwinden im System. Hier  
bitte eine farbige Fläche  
oder Motiv anlegen



## Roll-up LongLife, Seite 131

Maße Gehäuse	: 85er=7,5x23x89cm
Farbe	: Silber eloxiert, Kappen chrome
Kombinierbar mit	: Spotstrahler, Klemmstrahler
Technische Besonderheit	: Klemmschiene oben, Klemmschiene unten, teleskopierbare Aufstellstange (160 - 220cm),

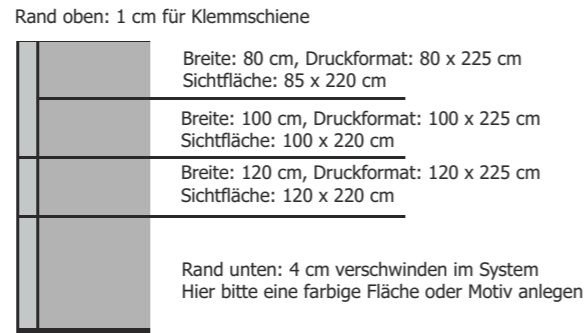

## Wildschwein Roll-up Wall, Seite 132 und 133

Artikel-Nr.	: 4911, 4912, 4913
Maße Gehäuse	: 150er=, 180er=, 200er=, 240er= 6,5x25,5x241,5cm
Farbe	: Silber und Schwarz
Gewicht ohne Banner	: .
Kombinierbar mit	: Klemmstrahler
Technische Besonderheit	: Klemmschiene oben (geschraubt), Klebestreifen unten,

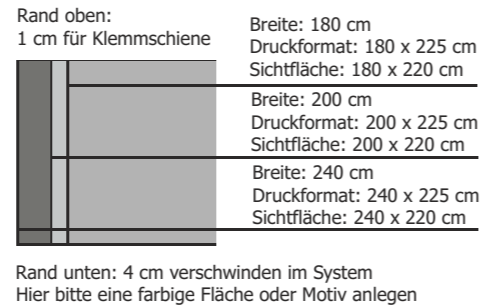

## Roll-up Wildschwein, Seite 134

Artikel-Nr.	: 4250 bis 4255
Maße Gehäuse	: ca. 89,5 bis 155 x 22,5 x 8 cm
Farbe	: Silber und Schwarz
Gewicht ohne Banner	: ca. 5 KG
Kombinierbar mit	:
Technische Besonderheit	: Klemmschiene oben, Klebestreifen unten Teleskopierbare Aufstellstange

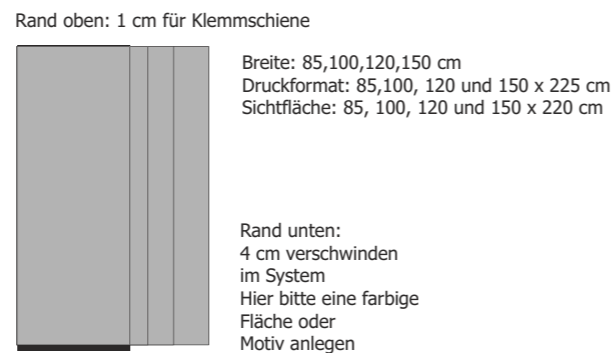

## L-Banner, Seite 135

Farbe	: Silber eloxiert, Kappen grau oder schwarz
Maße	: 80er, 90er, 100er
Kombinierbar mit	: Spotstrahler oder Klemmstrahler
Technische Besonderheit	: Klemmschiene oben, Klemmschiene unten

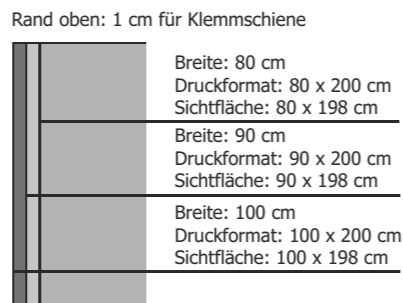

## Wildschwein Pop-Up Magnetic, Seite 136 und 137

Maße Gehäuse	: siehe Artikelseite
Farbe	: schwarz, matt lackiert, Kunststoff-Halterungen in schwarz
Gewicht	: ca. 12 KG
Kombinierbar mit	: Wildschwein Counter
Technische Besonderheit	: Hohe Qualität

## Beleuchtung Pop-up, Seite 139

Maße Gehäuse	: Karton 45 x 12 x 6 cm (BxHxT)
Farbe	: Silber, Schwarz, Weiß
Kombinierbar mit	: Wildschwein Pop-up
Technische Besonderheit	: LED mit hoher Lumenzahl

## Wildschwein Fast Up, Seite 140

Maße Gehäuse	: 30 cm Tiefe, 224 cm Höhe, 151 - 370 cm Breite
Farbe	:
Gewicht	: 12 - 18 kg
Kombinierbar mit	: Transporttrolley mit ausziehbaren Griff und Rollen
Technische Besonderheit	: Scherensystem, bei der der Druck während des Transportes am System verbleiben kann

## Wildschwein Fast-up Theke, Seite 141

Maße Gehäuse	: Karton 45 x 26 x 115 cm (BxHxT) Maße aufgebaut: 106 x 102 x 40 cm (BxHxT)
Farbe	: Schwarz, matt lackiert, Tischplatten in 4 Farben
Kombinierbar mit	: Wildschwein Fast-up
Technische Besonderheit	: Hochwertige Tischplatten in 4 Farben wählbar, mit Einlegeplatte in Farbe der Thekenplatte

## Triplex Pop-up counter, Seite 142

Maße Gehäuse	: 138 x 90 x 53 (BxHxT) Gewicht: 20,5 kg
Farbe	:
Kombinierbar mit	: Wildschwein Pop-up
Technische Besonderheit	: 4 Ablagefächer, Tragetasche aus Nylon

## Wildschwein counter, Seite 143

Maße Gehäuse	: Stofftasche und Köcher, Karton 50 x 40 x 93 cm (BxHxT)
Farbe	: Graue Front und 4 Tischplatten wählbar
Gewicht ohne Banner	: 30 KG
Kombinierbar mit	: Triplex Pop-up, Wildschwein Pop-up
Technische Besonderheit	: 4 Tischplatten wählbar, extrem stabil, nur 3 Aufbauteile

## Pop-up Tower Magnetic, Seite 144

Maße Gehäuse	: Höhe 225 cm, Durchmesser ca. 64 cm
Farbe	: silberne Metallstreben, schwarze Kunststoffverbinder
Gewicht ohne Banner	: 20 KG
Technische Besonderheit	: Wie Litfasssäule Werbefläche von allen Seiten erkennbar

## Lightbox Budget, Seite 146

Maße	: Druckmaß für die Fronten: 310 x 1540 mm
Farbe	: Silber lackiert
Technische Besonderheit	: Ein-/Ausschalter am Gehäuse, inkl. Leuchtstofflampe 150 cm, einfache Montage durch Flügelmuttern, Tasche mit Innenfutter und Reißverschluss

## Rocket Foot, Seite 36

Maße Gehäuse	: 510xca.140xca.380mm (BxHxT)
Farbe	: Silber, Schwarz, Weiß - und nach RAL lackierbar
Kombinierbar mit	: Dibond-Schildern von Seite 106 und Beschriftung von Seite 107
Technische Besonderheit	: Achtung! Es sollte eine Integralhartschaumplatte (Kömacel) oder eine Aluminiumverbundplatte verwendet werden

## Wind Stand, Seite 149

Maße Gehäuse	: Kartonverpackung 67 x 103 x 22 cm, 16 kg
Farbe	: Kunststoffwassertank für 32 Liter Wasser oder 59 kg Sand
Technische Besonderheit	: abgerundete Ecken Maße aufgebaut: 80 x 115 x 51 cm, DIN A1

## Aufsteller Rondo, Seite 151

Maße Gehäuse	: Kartonverpackung (BxHxT)
Farbe	: Silber
Gewicht ohne Banner	: ca. 6 KG
Technische Besonderheit	: Topschild und Prospekthalter erhältlich

## Prospektständer XUS, Seite 152

Maße Gehäuse	: 500 x 350 x 450 mm (BxHxT)
Farbe	: Silber
Gewicht ohne Banner	: ca. 8,5 KG
Technische Besonderheit	: Stabiler Aufbewahrungskoffer

## Prospektständer Kubus, Seite 153

Maße Gehäuse	: Stofftasche ca. 400 x 400 x 450 mm (BxHxT)
Farbe	: Silber, Schwarz
Gewicht ohne Banner	: ca. 4,2 KG
Technische Besonderheit	: Einfacher Prospektständer, Prospekte können zusammengesetzt im Prospektständer verbleiben

# STICHWORTVERZEICHNIS

## A

2-Kanal-Schiene, 62  
3D Buchstaben, 6-11  
Acrylglasschilder, 93  
AGB, 163  
Ankerkörbe, 38,70  
Alko, Schilder, 87  
Aluminium-Klapprahmen, 147  
ATR City, 50  
ATR H Stand, 36  
ATR H, 14  
ATR S, 12  
Aufsteller Rondo, 149  
Aufkleber, 118

## B

Backlit, Plane, 120  
Banner XXL, 123  
Bannerbefestigung, 111  
Bannerlifter, 64,65  
Befestigungssysteme, 62-75  
Beleuchtung, 104-105  
Beschriftung, 107  
Block-out, Plane, 120  
Bodenplatten, 56,60  
Big Silver Schilder, 94,95  
Buchstaben, gefräst, 102-103  
Buchstaben, LED, 6-11

## C

City ATR, 50  
Counter, 141-143

## D

Deckenhänger, Stoff, 111  
Diafilm, bedruckt, 120  
Diakästen, 28  
Digitaldruck Folie, 116-120  
Digitaldruck Stoff, 110-113  
Digitaldruck PVC, 120-123  
Doppelstrahler, 83  
Drag&Drop 66-75  
Drag&Drop Edge, 74  
Drag&Drop Rahmen Stand, 72-73  
Drag&Drop Rahmen, 66-75

## E

Eckverbinder, 62  
Edelstahlschilder, 88-91  
Edelstahlabstände, 92  
Einzelbuchstaben 100-103

## F

Fast-Up Theke, 141  
Fast-Up, 140  
Fußbodenfolie, 117

## G

Großbannersysteme, 62-75  
Gummikeder, 54  
Gummikeder-Profil, 54-61

## H

H 30 Folie, 119  
H 40 Folie, 116  
H 50 Folie, 116  
H 50 Panel, 115  
H 70, 117

## I

Innenschilder Serie Alko, 86  
Innenschilder Serie Vetro, 84  
Intex Lux, 54-60  
Intex Rahmen Lux Stand, 60  
Intex Rahmen, 54-60

## J

Klapprahmen Alu, 147  
Klemmschiene, 111  
Klemmstrahler, 145  
Konfektionen Werbepflanen, 122  
KT 18, Klemmschiene, 111  
Kran-Leuchttransparente, 18  
Kubus, 153  
Kunststoff Klemmschiene, 111

## L

L-Banner, 135  
LCD-Displays, 30-33  
LED-Buchstaben, 6-11  
LED-Leuchten, 104-105  
Leuchttransparent Serie H, 14  
Leuchttransparent Serie K, 26  
Leuchttransparent Serie S, 12  
Lichtrohr Slim, 105  
Lichtwerbung, 6-51  
LongLife, 131

## M

Mesh, 121-123  
Messestand 136-140

## N

## O

## P

Pfeilschilder, 98  
Planenlifter, 64  
Plexiglas, 93  
Plexiglas, Buchstaben, 100  
Plexiglas, Schilder, 93  
Pop-up Tower, 144  
Pop-up, 136  
Poster-Snap, 147  
Promopole BIG, 127  
Promopole Midi, 126  
Prospektständer Kubus, 153  
Prospektständer Xus, 152  
Prospektkorb, 151  
Pylone, 34-51

## Q

Quadro, Dra&Drop, 70

## R

Rocket Foot, 148  
Rohrrahmen, 62-75  
Rohrschellen, 99  
Roll-Up Systeme, 128-134  
Roll-TEX, 114  
Rondo, Aufsteller, 149

## S

Schienenverbinder, 62  
Schilder, 106  
Sign-Ware, 62  
Slim Lichtrohr, 105  
Soft-TEX, 112  
Spannseile, 111  
Spanntuch, 20-25  
Spotstrahler, 104  
Springroll, 128  
StandArt double, 130  
Standschilder, 94-97  
Stoffbanner, 112-113  
Strahler, 104  
Strahler Spot, 145  
Summer, Roll-up, 129

## T

Tapete, bedruckt, 119  
Top-Schild, 151  
Transluzente Folie, 117  
Triplex Theke, 142  
Triplex Counter, 142

## U

## V

Vetro Schilder, 84

## W

Wall, Roll-up, 133  
Wallon Edelstahl, 82  
Wallout Aluminium, 78  
Wallout Edelstahl, 78  
Wallout Stahl, 79  
Wandschilder, 106  
Werbepplane XXL, 123  
Werbepplane, 121  
Werbepylone konvex, 40  
Werbepylone, flat, 42  
Werbeschilder, 106  
Wildschwein Pop-up, 137  
Wildschwein Fast-up, 140  
Wildschwein Roll-up, 134  
Wildschwein Counter, 143  
Wildschwein Theke, 143  
Windstand, 149  
WTR H, 14  
WTR S, 12  
WTR K, 26  
WTR S Kran, 18  
**X**  
Xus, 152  
**Y**  
**Z**  
Zeltkeder, 122  
Zubehör Pop-up, 138

## LEGENDE

**DE** Bitte beachten Sie diese Zeichen - Sie sollen Ihnen die Entscheidung für oder gegen ein bestimmtes Produkt erleichtern und geben Hinweise auf individuelle Produktionsmöglichkeiten.

 Größe nicht frei wählbar - Diese Produkte verkaufen wir nur in den angegebenen Größen

 Größe frei wählbar - Diese Produkte werden nach Ihren Wünschen hergestellt.

 Ohne Licht - Diese Produkte sind so nur unbeleuchtet erhältlich.

 Mit Licht - Diese Produkte erhalten Sie als selbstleuchtende Produkte.

 Indoor - Diese Produkte sind ausschließlich für den Gebrauch in Innenräumen gedacht.

 Outdoor - Diese Produkte können auch in Außenbereichen eingesetzt werden.

# Hinweise zu Druckdaten/ AGB

## Dateiformate

Offene Dateien folgender Grafikprogramme können verwendet werden:

### Corel Draw 10-x5

Mögliche Formate:  
cdr, eps, pdf

### Illustrator CS 4

Mögliche Formate:  
ai, eps, pdf

### PhotoShop CS 4

Mögliche Formate:  
tif, eps, psd, jpg

## Keine PowerPoint, Excel oder Word Dateien schicken!

Texte in Vektoren/Pfade/Kurven konvertieren, Farbmodus immer CMYK.

Farben nach HKS , Pantone oder RAL definieren, oder farbverbindlichen Ausdruck zustellen.

Die Datenübernahme wird pauschal mit 25,- EUR pro druckfertiger Datei berechnet.

## Qualität und Auflösung

Druckqualität ist abhängig von der Qualität der gelieferten Daten. Bitte beachten Sie, dass Strichzeichnungen als Vektoren/Pfade/Kurven angelegt sind. Motive, welche aus Strichzeichnungen und Pixel-Bildern bestehen, sollten immer als offene Datei ( Formate siehe oben ) geliefert werden. Fotos und Grafiken in Pixel-Formaten sollten in 1:1-Ausgabegröße mit mindestens 72 dpi angelegt bzw. gescannt sein.

Wenn Sie keine Möglichkeit haben, aus einer Vorlage eine geeignete Datei zu erstellen, übernehmen wir das gerne für Sie. Das Scannen einer Aufsichtsvorlage wird pauschal mit 45,- Euro berechnet. Andere Formate und Vorlagen auf Anfrage.

Wir stellen die Farben so genau wie nur möglich ein. Je nach Medium und Finish können geringe Abweichungen zu Ihren Farbausdrucken oder zu Farbangaben nach HKS, Pantone oder RAL vorkommen. Bitte beachten Sie hierzu auch unsere Allgemeinen Geschäftsbedingungen. Ein schlechtes Druckergebnis durch zu geringe Auflösung bei gelieferten Daten berechtigt ausdrücklich nicht zur Reklamation.

## Datentransfer

Bei größeren Dateien empfiehlt sich der upload auf unserem FTP-Server oder der Versand per CD oder DVD (PC kompatibel). Dateien bis 10 MB können per E-Mail gesendet werden. Um den Druck hinsichtlich Farbe und Qualität beurteilen zu können, empfiehlt sich ein Andruck auf dem Originalmaterial. Diesen berechnen wir inkl. Datenübernahme und Versand pauschal mit 40,- EUR.

## Datensicherung

Ihre übermittelten Druckdaten werden bei uns in der Regel bis zu 3 Jahren archiviert. Sollte es dennoch vorkommen, dass die Druckdaten nicht mehr vorliegen, berechtigt das nicht zu einem Anspruch. Datenträger wie CD oder DVD, werden nur auf ausdrücklichen Wunsch zurück geschickt, ansonsten werden diese vernichtet.

## Fotos in diesem Katalog

Titelbild: eigen, Innenteil: artenundvielfalt.de, Fotolia.com, Shutterstock.com, Golenia.de, Buchheister-arnsberg.de, eigen

## Allgemeine Geschäftsbedingungen

Vertragsgrundlage für unsere gesamten Geschäftsbeziehungen sind ausschließlich diese **Allgemeinen Geschäftsbedingungen** der Firma Comexpo Werbewerk

Zu den genannten Preisen kommt regelmäßig bei Digitaldruckprodukten einen **Datenübernahmegebühr** von 25,- Euro. Entstehende Verpackungs- und Versandkosten berechnen wir weiter. **Preise verstehen sich zzgl. gültiger MwSt.** Er gelten die **Preise** unseres aktuellen Verkaufskataloges bis auf Widerruf oder Ersatz durch einen neuen Verkaufskatalog. **Preise in Euro. Angebote** sind freibleibend. **Lieferzeit**-Angaben sind unverbindlich. Die **Abbildungen** können vom tatsächlich gelieferten Produkt abweichen. Die **Produkte** sind lieferbar solange der Vorrat reicht. Im Einzelfall behalten wir uns das Recht vor, anstatt des gezeigten, gleichwertige oder höherwertige Produkte zu liefern. **Sonderanfertigungen.** Unsere Produkte sind Sonderanfertigungen. Drucktechnisch bedingte Mehr- oder Minderlieferungen bis 10 % dürfen wir weitergeben und berechnen. Sämtliche Produkte können nicht zurückgegeben werden. Der **Versand** erfolgt auf Gefahr des Bestellers. **Verpackungen** dürfen wir zu Selbstkosten berechnen. **Zahlung:** Neukunden bezahlen per Nachnahme oder Vorkasse mit 2% Skonto. Im Einzelfall behalten wir uns das Recht vor, auch bei bereits bestehenden Geschäftsbeziehungen gegen Vorkasse oder mit Nachnahme und 2% Skonto zu liefern. Bei Zahlungsverzug behalten wir uns vor Zinsen in Höhe von 8% über dem Basiszinssatz zu berechnen. Bei Speditionslieferungen per Nachnahme berechnen wir zusätzlich zu den Frachtkosten 3 % vom Nettowarenwert.

**Eigentumsvorbehalt.** Die Ware bleibt bis zur restlosen Bezahlung aller Ansprüche aus der Geschäftsverbindung unser Eigentum. **Beanstandungen** bei sichtbaren Mängeln werden nur innerhalb von 8 Tagen nach Erhalt der Ware und nur in Schriftform berücksichtigt, bei verborgenen Mängeln bis spätestens 6 Monate nach Erhalt der Ware. Dies gilt ebenfalls bei Sendungen an Dritte. Wenn berechtigt, liefern wir Ersatz in mangelfreier Ware. Weitergehende Ersatzansprüche sind ausgeschlossen. Reklamationen berechtigen nicht zur Zurückhaltung von Zahlungen. **Erfüllungsort** für Lieferung und Zahlung ist der Sitz Comexpo Werbewerk. **Gerichtsstand** für beide Seiten ist der Sitz des zuständigen Gerichts der Gerichtsstand Bonn.

**Digitaldrucke und Siebdrucke:** Farbabweichungen zu der Ansicht auf dem Bildschirm des Bestellers, zu Farbausdrucken oder zu Farbangaben in RAL, HKS oder Pantone können vorkommen. Wir versuchen, die Farben so genau wie möglich einzustellen. Je nach Medium und Finish können aber Abweichungen und Toleranzen auftreten. Diese Abweichungen gelten hier ausdrücklich nicht als Mangel und berechtigen nicht zu einer Reklamation. Grundlage Druckqualität ist der vorher gefertigte Andruck des Druckmotives. Verzichtet der Besteller auf das Aushändigen eines Andruckes, akzeptiert er hiermit die Qualität des Aufdruckes u. kann die gelieferte Ware - bei Abweichungen in Toleranzbereichen, die oben erklärt wurden - bzgl. der Qualität des Aufdruckes nicht reklamieren.

**Werbeflaggen** sind, nachdem sie in Gebrauch genommen wurden, von jeglichen Reklamationsansprüchen ausgenommen. Da wir den jeweiligen Standort nicht kennen, können wir für die Haltbarkeit von Werbeflaggen keine Gewährleistung übernehmen. Achten Sie darauf, dass die Flaggen frei auswehen können. Berührungen mit Ästen, Mauern und Masten sind dabei zu vermeiden. Bei Starkwind und Sturm - und eventuell Nachts - sollten Sie die Flaggen einholen. Sie verhindern damit Schäden an den Flaggen. Flaggen müssen regelmäßig gereinigt werden, da der Flaggenstoff durch Umwelteinflüsse schnell verwittert.

**Stand sicherheitsnachweise (Statiken)** unserer Produkte sind im Bedarfsfall und gegen Berechnung anzufordern. Da wir den Einsatzort unserer Produkte nicht kennen, müssen im Bedarfsfall Stand sicherheitsnachweise für alle Leistungen mit der Bestellung unserer Leistung angefordert werden. Einkaufsbedingungen u. andere Liefer- und Zahlungsbedingungen gelten nicht, auch wenn Ihnen durch uns nicht ausdrücklich widersprochen wird.

**Katalog:** Die Druckunterlagen sind urheberrechtlich geschützt. Nachdruck, auch auszugsweise, bedarf der schriftlichen Genehmigung. Für Druckfehler und unbeabsichtigt falsche Beschreibungen übernehmen wir keine Haftung.



# COMEXPO

---

## WERBEWERK

Justus-von-Liebig-Strasse 21 • 53121 Bonn  
Tel. +49 (0)228 221177 • Fax +49 (0)228 96716620 • [www.comexpo.de](http://www.comexpo.de)